

# MASINAD JA TÖÖRIISTAD TORUTÖÖDEKS ERIPAKKUMINE

A/2025 kehtib kuni 31.07.2025

# REMS

for Professionals



## REMS LI-ION 22 V TECHNOLOGY

REMS Li-Ion 22 V akud sobivad ideaalselt REMS 22 V akutööriistade jõudlusandmetega, tagades suure tõhususe ja eriti pika tööaja. Uuenduslik akujuhtimine tagab väga pika kasutusaja ning 20 % rohkem energiat võrreldes analoogsete Li-Ion 18 V akudega.

## REMS Multi-Push – vaid üks seade, mis ühendab endas enam kui 10 automaatset läbipesu- ja rõhukontrolliprogrammi. Patent EP 2 816 231!

Protsessi pidev kontrollimine.

Protokollimine.

USB-liides.

Patent EP 2 816 231  
Patent EP 2 954 960

EN 806-4  
ZVSHK<sup>(1)</sup>  
DVGW<sup>(2)</sup>



Info



Saksa kvaliteettoode



Info

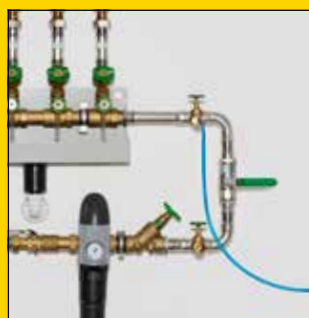

Survekatse suruõhuga (SL/SLW)



Rõhukontroll veega (SLW)

### REMS Multi-Push SL Set

Õlivaba kompressoriga elektrooniline loputus- ja rõhukontrollkoost. Torustuseteemide loputamiseks vee ning vee ja õhu seguga, desinfitseerimiseks, puhastamiseks, konserveerimiseks, nt radiaatori- ja pinnaküttesüsteemide puhastamiseks mudast, puhastamiseks ja konserveerimiseks; joogiveepaigaldiste loputamiseks ja desinfitseerimiseks; torustuseteemide ja mahutite rõhukontroll suruõhuga; suruõhupumbaga iga tüüpi mahutite kontrollitud täitmiseks suruõhuga  $p \leq 0,8 \text{ MPa} / 8 \text{ baari} / 116 \text{ psi}$ ; kasutamiseks suruõhutooristadega  $\leq 230 \text{ NI/min}$ . Sisestus- ja juhtseade. Kolbkompressor vāntmehhanismiga, kondensaator mootoriga 230 V, 50 Hz, 1500 W. Kaitseelüüti (PRCD). Liigutatav terasest torukorpus. REMS Multi-Pushi veesisendite ja -väljundite sulgurid. 2 imi- ja survevoolikut  $\varnothing 1''$ , tekstiilvoodriga, 1,5 m pikk, kruviühendustega 1'', sulguritega. 1 suruõhuvoolik  $\varnothing 8 \text{ mm}$ , 1,5 m pikk, kiirühendusega DN 5 ja voolikuliitmikuga G  $\frac{1}{2}''$  survekontrolliks suruõhuga. Kompressori ja veevarustuse ühendusvoolik, 0,6 m pikk, kiirühendusega DN 7,2 ja 1'' voolikuliitmikuga, 1'' topeltnippel, veejääkide väljapuhumiseks seadmest REMS Multi-Push ning imi- ja survevoolikutest pärast tööde lõpetamist. Ilma desinfitseerimisõlmeta, ilma puhastus- ja konservimissõlmeta. Pappkarbis.

Art nr 115610 R220 € 3 190,-

€ **2720,-**

### REMS Multi-Push SLW Set

Nagu REMS Multi-Push SL Set, Art. nr 115610, lisaks hüdropUUSmaatilise veevõllaga joogiveepaigaldiste rõhukontrolliks, kus vesi vastab standardile EN 806-4:2010, kontrollimeetod A, B või C, või modifitseeritud kontrollimeetod B, ning teiste torustuseteemide ja veeanumate rõhukontrolliks. 1 survevoolik  $\varnothing \frac{1}{2}''$ , 1,5 m pikk,  $\frac{1}{2}''$  voolikuliitmikuga, sulguritega. Pappkarbis.

Art nr 115611 R220 € 4 140,-

€ **3490,-**

<sup>(1)</sup> Joogiveepaigaldiste tiheduskontroll suruõhuga vastavalt Saksamaa organisatsiooni Zentralverband Sanitär Heizung Klima (ZVSHK) infotehete „Dichtheitsprüfung von Trinkwasser-Installationen“ („Joogiveepaigaldiste tiheduskontroll“, jaanuar 2011). Joogiveepaigaldiste desinfitseerimine vastavalt standardile EN 806-4:2010 ja Saksamaa organisatsiooni Zentralverband Sanitär Heizung Klima (ZVSHK) infotehete „Spülen, Desinfizieren und Inbetriebnahme von Trinkwasser-Installationen“ („Joogiveepaigaldiste loputamine, desinfitseerimine ja kasutuselevõtt“, august 2014).

<sup>(2)</sup> Gaasipaigaldiste tiheduskontroll vastavalt Saksa ühenduse DVGW Deutscher Verein des Gas- und Wasserfaches e. V. tehnilise eeskirjale „DVGW-TRGI 2018, tehniline eeskiri gaasipaigaldistele – DVGW tööteht G600“



Info



## REMS Calc-Push – eemaldage katlakivi tõhusalt elektriga.

Suur tootlikkus. Kolme asendiga hoob voolu suuna muutmiseks, koos nullasendiga.

Paagi kasutatav maht: 21 l

Tootlikkus:  $\leq 30 \text{ l/min}$

Teisaldusrõhk:  $\leq 0,1 \text{ MPa} / 1,0 \text{ baari} / 15 \text{ naela ruuttooli kohta}$

Tõstekõrgus:  $\leq 10 \text{ m}$

Kattakivieemalduslahuse temperatuur:  $\leq 50 \text{ }^\circ\text{C}$

### REMS Calc-Push

Elektriline kattakivieemalduspump torustikest ja mahutitest, nt läbivooluböileritest, böileritest, sooja ning külma vee salvestitest, soojusvahetitest, kütte- ja jahutusseadmetest kattakivi eemaldamiseks. Tootlikkus  $\leq 30 \text{ l/min}$ , paagi kasutatav maht 21 l, kondensaator mootoriga pumbasõlm 230 V, 50 Hz, 165 W, teisaldusrõhk  $\leq 0,1 \text{ MPa} / 1,0 \text{ baari} / 15 \text{ naela ruuttooli kohta}$ . Tõstekõrgus  $\leq 10 \text{ m}$ , 2 PVC-tekstiilvoolikut ( $\frac{1}{2}''$ , 2,3 m), millel on Rp  $\frac{1}{2}''$  sisekeermesliited ning lukud. 2 tk kaksikliitmik  $\frac{3}{8}''\text{--}\frac{1}{2}''$ , 2 tk kaksikliitmik  $\frac{1}{2}''\text{--}\frac{3}{4}''$ . Kastis.

Art nr 115900 R220 € 859,-

€ **639,-**



**REMS Multi-Push S – pesemiseks veega või vee ja õhu seguga. Õhu juurdevoolu lihtne ümberlülitamine setteärastuse pesuprotsessi ajal. Protsessi pidev kontrollimine. Protokollimine. USB-liides.**



Info

Saksa kvaliteettoode



Radiaatori- ja pinnaküttesüsteemide läbipesemine (S/SL/SLW)

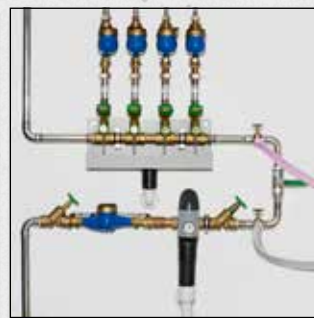

Joogiveepaigaldiste läbipesemine (S/SL/SLW)

Patent EP 2 954 960

### REMS Multi-Push S Set

Elektroniline pesuseade õlivaba kompressoriga. Veega või vee/õhu seguga pesemiseks, torustusüsteemide desinfitseerimiseks, puhastamiseks, säilitamiseks, nt radiaator- ja pinnaküttesüsteemide sette-eemaldamiseks, puhastamiseks ja säilitamiseks, joogiveesüsteemide pesemiseks ja desinfitseerimiseks ning suruõhutööriistade käitamiseks ≤ 230 NI/min. Kolbkompressor vântmehhanismiga, kondensaator mootoriga 230 V, 50 Hz, 1500 W. Kaitselüliti (PRCD). Liigutatav terasest torukorpus. REMS Multi-Push S veesendid ja -väljundite sulgurid. 2 imi- ja survevoolikut Ø 1", tekstiilvoodriga, 1,5 m pikk, kruvühendustega 1", sulguritega. Kompressori ja veevarustuse ühendusvoolik, 0,6 m pikk, kiirühendusega DN 7,2 ja 1" voolikuliitmikuga, 1" topeltnippel, veejääkide väljapuhumiseks seadmest REMS Multi-Push S ning imi- ja survevoolikutest pärast tööde lõpetamist. Ilma desinfitseerimisõlmet, ilma puhastus- ja konservimisõlmet. Pappkarbis.

Art nr 115810 R220 € 2.570,-

€ **2160,-**

Värvilised toimeained etteandmise ja pesemise kontrollimiseks!



### Stardikomplekt TW-H desinfitseerimiseks, puhastamiseks ja konservimiseks

Desinfitseerimis-, puhastamis- ja konservimis toimeained on ise värvi. Värv järgi saab vaadata, kas toimeained on täielikult sihtkohta jõudnud või kas need on täielikult välja pestud.

#### Stardikomplekt TW

Joogiveeseadmete desinfitseerimiseks.  
1 REMS V-Jet TW, 2 REMS Peroxi Color  
Art nr 115852 R € 484,80

€ **299,-**

#### Stardikomplekt H

Radiaatorite ja pinnaküttesüsteemide puhastamiseks ja säilitamiseks.  
1 REMS V-Jet H, 2 REMS CleanH, 2 REMS NoCor  
Art nr 115853 R € 560,-

€ **345,-**

### REMS Pull-Push – ummistuste kiireks kõrvaldamiseks.

Esimene, seadistatav käepide tagab suure survejõu.

2 mansetti tagavad puhastustööks optimaalse sobivuse: lühike mansett on kraanikaussidele ja vannidele, pikk mansett tualettidele.



Info



### REMS Pull-Push

Imi- ja survepuhastusseade ummistuste kiireks kõrvaldamiseks. Lühikese ja pika mansetiga. Pappkarbis.  
Art nr 170300 R € 139,-

€ **109,-**

### REMS E-Push 2 – elektriline täitmine ja kontroll.

Tekstiiliga kõrgsurvevoolik takistab mõõtetulemuse võltsimist.

Suure jõudlusega kolbpump.

Suur tootlikkus 6,5 l/min.

Seatav rõhupiirang.

Imifiltriga imivoolik.



Info

Kuni 60 baari. 1300 W. Iseimev.



### REMS E-Push 2

Elektriline survekontrollipump manomeetriga, torustusüsteemide ja mahutite surve ning tiheduse kontrollimiseks kuni 6 MPa / 60 baari / 870 psiid, reguleeritava rõhku piirava seadisega. Pumba-agregaat kondensaator mootoriga 230 V, 50 Hz, 1300 W, 1,5 m imivoolik ½" ühendusega, 1,5 m kõrgsurvevoolik ½" ühendusega. Tagasisivoolamistakistus. Pappkarbis.  
Art nr 115500 R220 € 977,-

€ **799,-**





REMS Push 25



## REMS Push – usaldusväärset tihe



Info

### REMS Push

Kärsiti kasutatav survekatsetuspump koos manomeeteriga, torustike ja mahutite surve- ja lekkekateks.

**REMS Push 25.** Test kuni 2,5 MPa/25 bar/363 psi, Korrosioonikindel, pulberkattega terasplekist mahuti 9 l täitekogusele.

**REMS Push 60.** Test kuni 6 MPa/60 bar/870 psi. Korrosioonikindel, pulberkattega terasplekist mahuti 12 l täitekogusele.

**REMS Push 60 INOX.** Test kuni 6 MPa/60 bar/870 psi. Roostevabast terasest mahuti 12 l täitekogusele.

1,5 m kõrgsurvevoolik ½"-ühendusega. Pappkarbis.

	Art nr	€	Kampaania €
REMS Push 25	115002 R	265,00	<b>197,00</b>
REMS Push 60	115000 R	285,00	<b>217,00</b>
REMS Push 60 INOX	115001 R	371,00	<b>292,00</b>

## REMS Solar-Push – täitmine, loputamine ja õhutamine ühe töökäiguga. Iseimev. Suur tootlikkus. Ideaalne solaarseadmetele, maa soojussüsteemidele ja põrandaküttele.

Tänu suurele avale on plastikust mahuti puhastamine ja täitmine eriti lihtne.

Kaks praktilist käepidet plastanuma mugavaks kandmiseks.



Info



Saksa kvaliteettoode



### REMS Solar-Push K 60

Elektriline täite- ja loputusseade suletud süsteemide lihtsaks ja kiireks täitmiseks, loputamiseks ja õhutamiseks. Tootlikkus ≤ 36 l/min, mahuti maht 30 l. Rootoripumbaga, temperatuurikindel pidevaks koormuseks ≤ 60°C. Rõhk ≤ 0,55 MPa/5,5 bar/80 psi. Kondensaatorimootor 230 V, 50 Hz, 940 W. 2 tk painduvaid, läbipaistvaid PVC tekstiilist voolikuid ½" T60, à 3 m pikad, temperatuurikindlad ≤ 60°C. Stabiilne terastorust raam ja õhuga täidetud rattad. Pappkarbis.

Art nr 115312 R220 € 965,-

€ **749,-**

### REMS Solar-Push I 80

Elektriline täite- ja loputusseade suletud süsteemide lihtsaks ja kiireks täitmiseks, loputamiseks ja õhutamiseks. Tootlikkus ≤ 27 l/min, mahuti maht 30l. Impellerpump, temperatuurikindel pideval koormusel ≤ 80°C. Rõhk ≤ 0,65 MPa/6,5 bar/94 psi. Kondensaatorimootor 230 V, 50 Hz, 1000 W. Rõhualandusventiil. 2 painduvat EPDM-voolikut ½" T100, pikkusega 3 m, temperatuurikindlad ≤ 100°C. Stabiilne terastorust raam ja õhuga täidetud rattad. Pappkarbis.

Art nr 115311 R220 € 1 180,-

€ **855,-**



### Peenfilter peenfiltrikotiga 70 µm

koosneb keerrestatud kaanest tagasivoolu ühendusega tagasivoolu voolikule ühendusega ¾", adapterist, 1 tk peenfiltrikotist 70 µm, põranda-/seinaküttesüsteemide loputamiseks ja mudaummistuste kõrvaldamiseks

Art nr 115220

€ **109,-**

### Peenfilter elemendiga 90 µm

pestav, suure nõuga mustuse kogumiseks, tagasivoolu voolikule ühendusega ¾", põranda-/seinaküttesüsteemide loputamiseks ja mudaummistuste kõrvaldamiseks

Art nr 115323 R

€ **228,-**

### Voolusuuna ümberlülitusventiil

komplektis EPDM tekstiilist voolikuga ½" T100, põranda-/seinaküttesüsteemide loputamiseks ja mudaummistuste tõhusaks kõrvaldamiseks voolusuuna muutmisel tekkivate hüdrauliliste löökidega

Art nr 115326 R

€ **302,-**





Info

**REMS Mini-Cobra – Usaldusväärne, käepärane seade kiireks kasutamiseks toruummistuste korral, näiteks köögis, vannitoas ja tualetis.**



Saksa kvaliteettoode

### REMS Mini-Cobra

Torupuhastusseade torudele Ø 20–50 (75) mm, käsivända ja kuuskant-lisaseadisega standardsele ajamimasinale (elektriline, aeglaselt töötav puurmasin astmeteta ajami või padruniga). Torupuhastusspiraalidele Ø 6, 8 ja 10 mm. Spiraalitrummel löögikindlast, klaaskiuga tugevdatud plastist. Kiirkinnituspadrun. Spiraal Ø 8 mm, pikkus 7,5 m. Pappkarbis.

Art nr 170010 R € 190,-

€ **156,-**



Info

**REMS Mini-Cobra S – Spiraallettenihke/-tagastuse ülikiire suunamuutus toimub tänu kiirümberlülitusele.**

Patent EP 3 059 022



0–950 min<sup>-1</sup>  
600 W, ainult 5,2 kg  
Saksa kvaliteettoode

### L-BOXX H

### REMS Mini-Cobra S Set

Elektriline torupuhastusseade kiirümberlülitusega, torudele Ø 20–50 (75) mm. Torupuhastusspiraalidele Ø 8 ja 10 mm. Ajamimasin hooldusvaba ülekandega, universaalmotor 230 V, 50–60 Hz, 630 W, eriti suurt pöörete arvu võimaldav päripäeva ja vastupäeva käik madala pöörete arvu juures, turvalüliti. Astmeteta, elektrooniline pöörete arvu juhtimine (kiiruslülit) 0 kuni 950 min<sup>-1</sup>. Spiraalitrummel löögikindlast, klaaskiuga tugevdatud plastist. Spiraal Ø 8 mm, südamikuga, pikkus 7,5 m. L-Boxxi kohvrüsteemis H.

Art nr 170028 R220 € 715,-

€ **535,-**



Info

**REMS Mini-Cobra S 22 V VE – Spiraallettenihke/-tagastuse ülikiire suunamuutus toimub tänu kiirümberlülitusele.**



Patent EP 3 059 022  
0–560 min<sup>-1</sup>  
500 W, ainult 5,2 kg  
Saksa kvaliteettoode



L-BOXX H

### REMS Mini-Cobra S 22 V VE

Akutoitel torupuhastusseade kiirümberlülitusega, torudele Ø 20–50 (75) mm. Torupuhastusspiraalidele Ø 8 ja 10 mm. Ajamimasin jõulise harjadeta akumootoriga 22V, 500 W, hooldusvaba ja vastupidav ülekanne, eriti suurt pööretearvu võimaldav päripäeva ja vastupäeva käik väikese pööretearvu juures, turvalüliti. Astmeteta elektrooniline pööretearvu juhtimine (kiiruslülit (VE)) 0 kuni 560 min<sup>-1</sup>. Spiraalitrummel löögikindlast, klaaskiuga tugevdatud plastist.

Ajamimasin 22V, Spiraal Ø 8 mm, südamikuga, pikkus 7,5 m. L-Boxxi kohvrüsteemis H.

	Art nr	€	Kampaania €
<b>Set1P</b>			
Ilma akuta, ilma kiirteadimiseseadmeta.	170029 R22	632,00	<b>523,00</b>
<b>Set</b>			
Li-ioon aku 22V, 2,5 Ah, 54 Wh, Kiirteadimiseseade 220–240V, 50–60 Hz, 70W, 22V.	170027 R220	945,00	<b>749,00</b>



## REMS Cobra – toru vabaks – lihtsalt ja kiiresti

Kiirelt pöörlevad spiraalid tööpikkusele kuni 70 m.  
Tõhus pöörleva ketiga torupuhastamine ja freesimine  
kuni 740 min<sup>-1</sup>.



Saksa kvaliteettoode



Info 22



Info 32

Tähistus	Art nr	€	Kampaania €
REMS Cobra 22 Set 16 + 22 Pappkarbis.	172012 R220	2 395,00	<b>1 790,00</b>
REMS Cobra 32 Set 22 + 32 Pappkarbis.	174011 R220	4 790,00	<b>3 450,00</b>



Info

## REMS Lumen – elektrivalgustuse tagamiseks. Suure valgusjõuga Käepärane ja kerge Ast- meteta pööratav.

### REMS Lumen 5000

Suure heledusega, elektriline, LED-tehnoloogiaga ehitusprožektor. 230 V, 50–60 Hz.  
Valgusvoog ≤ 5000 lm, võimsus ≤ 50 W. Toitekaabel 5 m. Kastis.  
Art nr 175220 R220 € 84,90

€ **66,50**

### REMS Lumen 7000

Suure heledusega, elektriline, LED-tehnoloogiaga ehitusprožektor. 230 V, 50–60 Hz.  
Valgusvoog ≤ 7000 lm, võimsus ≤ 70 W. Toitekaabel 5 m. Kastis.  
Art nr 175221 R220 € 102,10

€ **79,90**

### REMS Lumen 10000

Suure heledusega, elektriline, LED-tehnoloogiaga ehitusprožektor. 230 V, 50–60 Hz.  
Heledusaste 1: Valgusvoog ≤ 5000 lm, võimsus ≤ 50 W.  
Heledusaste 2: Valgusvoog ≤ 10000 lm, võimsus ≤ 100 W.  
Toitekaabel 5 m. Kastis.  
Art nr 175222 R220 € 128,-

€ **102,50**

### REMS teleskoopstatiiv 3B

Kolmjalgal, reguleeritava kõrgusega, klapitav  
Art nr 175230 R € 32,20

€ **32,20**

## REMS Lumen 2800 22 V – valgus kõikjale Suure valgusjõuga Mobiilne, käepärane, kerge. Aku- ja võrgutoitega Astmeteta pööratav.

**REMS 22V**  
LI-ION TECHNOLOGY  
2,5 Ah 5,0 Ah 9,0 Ah



Tähistus	Töötundide arv h		
	Aste 1	Aste 2	Aste 3
Liitium-ioonaku 22V, 2,5 Ah, 54 Wh	5,4	2,4	1,6
Liitium-ioonaku 22V, 5,0 Ah, 108 Wh	10,9	4,8	3,2
Liitium-ioonaku 22V, 9,0 Ah, 194 Wh	19,6	8,6	5,7



Info

### REMS Lumen 2800 22 V Set Power-Edition.

Suure heleduse, akutoite ja LED-tehnoloogiaga ehitusprožektor. Aku- ja võrgutoitega  
Valgusvoog ≤ 2800 lm. Pingevarustus 220–240 V, 50–60 Hz, 138 W, 24 V, 1,5 A. Ilma aku ja  
kiirilaadimisest. Pappkastis.  
Art nr 175210 R220 € 149,-

€ **119,50**

### REMS Lumen 2800 22 V Set

Suure heleduse, akutoite ja LED-tehnoloogiaga ehitusprožektor. Aku- ja võrgutoitega  
Valgusvoog ≤ 2800 lm. Liitium-ioonaku 22 V, 2,5 Ah, 54 Wh, kiirilaadimisest 220–240 V,  
50–60 Hz, 70 W, 22 V. Pingevarustus 220–240 V, 50–60 Hz, 138 W, 24 V, 1,5 A. Kastis.  
Art nr 175211 R220 € 439,-

€ **356,-**

### REMS teleskoopstatiiv 3B

Kolmjalgal, reguleeritava kõrgusega, klapitav  
Art nr 175230 R € 32,20

€ **32,20**





Info



## REMS KaliGrat E – vastupidav kvaliteettööriist torude välis-/sisekraatide eemaldamiseks ja kaliibrimiseks. Käsitsi või elektriliseks kasutamiseks.

Samal ajal nii kaliibrimiseks kui ka välis-/sisekraatide eemaldamiseks. Vahetatavate kaliibrimis- ja kraadieemalduspeadega pörkkäepide, kiirkinnitusega.

### REMS KaliGrat E Set

Kaliibrimistööriist ja torude välis-/sisekraatide eemaldaja, käsitsi või elektriliseks kasutamiseks. Komposiitkorudele Ø 14–63 mm. Vedruksaatoriga kiirkinnitusega pörkkäepide, kaliibrimis- ja kraadieemalduspead. Tugevas kohvris.

Mudel Ø mm × seinapaksus mm	Art nr	€	Kampania €
Set 16×2 + 20×2 + 25×2,5/26×3	114000 R	353,40	<b>279,00</b>
Set 16×2,25 + 20×2,5 + 25×2,5/26×3	114002 R	353,40	<b>279,00</b>
Set Allround 26 14×2 + 16×2 + 16×2,25 + 18×2 + 20×2 + 20×2,25 + 20×2,5 + 25×2,5/26×3	114001 R	658,60	<b>525,00</b>

## REMS KaliGrat R – vastupidavad kvaliteettööriistad torude sisekraatide eemaldamiseks ja kaliibrimiseks, käsitsi juhitavad.

Samal ajal nii kaliibrimiseks kui ka sisekraatide eemaldamiseks. Integreeritud kraadieemaldusteradega astmelise kaliibrimispulgaga pörkkäepide.



Info

### REMS KaliGrat R Set

Kaliibrimistööriist ja torude sisekraatide eemaldaja. Komposiitkorudele Ø 16–63 mm. Pörkkäepide kaliibrimispulgaga eri läbimõõtu ja seinapaksuste jaoks, integreeritud kraadieemaldusteradega. Mullipakendis.

Mudel Ø mm × seinapaksus mm	Art nr	€	Kampania €
R4 16×2 + 20×2 + 25×2,5/26×3 + 32×3	114045 R	101,30	<b>79,90</b>
R4 16×2 + 20×2,25 + 25×2,5/26×3 + 32×3	114046 R	101,30	<b>79,90</b>
R3 40×3,5 + 50×4 + 63×4,5	114047 R	203,00	<b>161,00</b>
R3 40×4 + 50×4,5 + 63×6	114048 R	203,00	<b>161,00</b>

## REMS KaliGrat H – vastupidavad kvaliteettööriistad torude välis-/sisekraatide eemaldamiseks ja kaliibrimiseks.

Samal ajal nii kaliibrimiseks kui ka välis-/sisekraatide eemaldamiseks. Kaliibrimispulkade ja kraadieemaldusteradega tähtkäepide.



Info

### REMS KaliGrat H Set

Kaliibrimistööriist ja torude välis-/sisekraatide eemaldaja. Komposiitkorudele Ø 16–26 mm. Mullipakendis.

Mudel Ø mm × seinapaksus mm	Art nr	€	Kampania €
16×2 + 20×2 + 26×3	114060 R	120,00	<b>94,50</b>
16×2 + 20×2 + 25×2,5	114061 R	120,00	<b>94,50</b>
16×2,25 + 20×2,5 + 26×3	114062 R	120,00	<b>94,50</b>







Info

## REMS Helix 22V VE – puurimiseks, kruvimiseks ja kraatide eemaldamiseks. Jõulise harjadeta akumootoriga.



**REMS 22V**  
LI-ION TECHNOLOGY

2,5Ah 5,0Ah 9,0Ah

0–560 min<sup>-1</sup>  
500 W, ainult 1,6 kg

Kinnitusvahemik  
1,5–13 mm

### REMS Helix 22V VE

Akutrell-kruvikeeraja Vario-elektronikaga (VE) terase, kivi,  $\leq \varnothing 13$  mm, puidu  $\leq \varnothing 32$  mm ja muude materjalide puurimiseks ning kruvide  $\leq 8$  mm lahti- ja kinnikeeramiseks. Kiirkinnituspadruniga ajamiasin, ilma võtmeta, kinnitusvahemik 1,5–13 mm, parem- ja vasakkäik. Elektromehaaniline ajam jõulise harjadeta akumootoriga (22V, 500W), kaheastmeline vastupidav ülekanne. Kaks astmeteta reguleeritavat pöörlemiskiiruse vahemikku 0–560 min<sup>-1</sup> ja 0–1900 min<sup>-1</sup>, 15 pöördemomendi astet ja lisaks puurimisaste, tugev pöördemoment 50 Nm mõlemas pöörlemisvahemikus. Turvaklahvlüliti. Integreeritud LED-töötuli. Vööklamber.

Ajamiasin 22V. Üks topeltotsak ühe soonega/ristpeaga, 50 mm pikkune. Kotis.

	Art nr	€	Kampaania €
<b>Set\p</b> Ilma akuta, ilma kiirlaadimisestmetega.	190100 R22	248,00	<b>205,00</b>
<b>Set</b> Li-ion aku 22V, 2,5 Ah, 54 Wh, Kiirlaadimisestmetega 220–240V, 50–60 Hz, 70W, 22V.	190110 R220	517,00	<b>413,00</b>

## REMS MiniScope

Mobiilne käepärane soodsa hinnaga kaamera-endoskoop vaatlemiseks ja kahjuanalüüsi teostamiseks raskesti ligipääsetavates kohtades, nagu õõnsused, šahtid, torud vms. Akuga käitamiseks.



Info

### REMS MiniScope Set

Mobiilne käepärane soodsa hinnaga kaamera-endoskoop vaatlemiseks ja kahjuanalüüsi teostamiseks raskesti ligipääsetavates kohtades, nagu õõnsused, šahtid, torud vms. Juhtseade 2,3-tollise värvilise TFT-LCD-näidikuga, 4 patareid 1,5V, AA, LR6. Kaamera kaablikomplekt Color 8-1 1 m paindlik tõukekaabli ja kinnitatava peegliga, konskotsakuga, magnetotsakuga. Tugevas kohvris.  
Art nr 175401 R6 € 138,-

€ **106,-**



## REMS CamScope HD

Suurepärased HD-kvaliteediga fotod ja videod õõnsustest, šahtidest ning torudest.



Info



### REMS CamScope HD Set

Mobiilne käepärane soodsa hinnaga kaamera-endoskoop vaatlemiseks ja kahjustuste analüüsi tegemiseks raskesti ligipääsetavates kohtades, nagu õõnsused, šahtid, torud vms. HD-kvaliteediga piltide ja videote dokumenteerimine MicroSD-kaardile. Kaamera-endoskoop 5-tollise värvilise TFT-LCD-näidikuga, 4-kordse digitaalse suumiga, MicroSD-kaardipesaga, USB-ühendusega, integreeritud Li-ionakuga 3,7V, 4,0 Ah. Kaamera kaabli Color 8-1 HD 180°/90°, sirge 180° värvikaamera ja 90° nurga all värvikaamera, 1-meetrine vormitav sisestuskaabel ja klamberkonks, klambermagnet. MicroSD-kaart 32 GB. USB-kaabel. Tugevas kohvris.  
Art nr 175400 R4 € 245,-

€ **199,-**

HD-kvaliteediga  
(1920 x 1080 piksli)





**REMS CamSys 2 – mobiilne, käepärane kaameraga vaatlussüsteem võimaldab teha vaatlusi ja kahjuanalüüsi soodsas hinnaga. Häälalvesti. Isetasakaalustuv kaamera. Kaamerapea asukoha määramise saatja.**

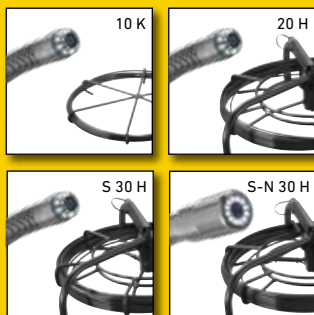

### REMS CamSys 2 Set S-Color – kõne salvestamisega.

Elektroniline kaameraga vaatlussüsteem võimaldab teostada vaatlusi ja kahjuanalüüsi soodsas hinnaga. Häälalvestiga piltidest ja videotest koosnev dokumentatsioon SD-kaardile koos andmetega kuupäeva ja kellaja kohta. Juhtseade mikroprotsessori tehnikaga, 7" TFT-LCD-värviekraan, SD-kaardi pilt, USB-ühenduse, video väljundpuksi PAL/NTSC ja integreeritud Li-polümeer-akuga (3,7 V, 7,6 Ah) tugevas, löögikindlas plastkorpuses, pritsmekaitsemega, pimendiga, statiiviga. Ühenduskaabel (2 m) kontrollseadmest kaamera kaablikimbuni, toitepinge/laadija (100–240 V, 50–60 Hz, 15 W), SD-kaart (4 GB), USB-kaabel, videokaabel, tugevas kohvis. Kaamera- ja kaablikomplekt S-Color, koosneb spetsiaalsest CMOS-pildiaanduriga peeneraldus-värvikaamerast ja lükkekaablist.

### REMS CamSys 2 Set S-Color 10 K

Suure resolutsiooniga Ø 25 mm eri-värvikaamera, 10 m pikkune ja Ø 4,5 mm tõmmatav kaabel koos pikkusmarkeeringuga, väga paindlik, kaablikorvis. Väikese läbimõõduga torude ning kitsaste, Ø (40) 50–150 mm torupõlvete, kanalite, šahtide, korstnate ja teiste õõnsuste jaoks.

Art nr 175301 R220 € 3 125,-



€ **2 490,-**

### REMS CamSys 2 Set S-Color 20 H

Suure resolutsiooniga Ø 25 mm eri-värvikaamera, 20 m pikkune ja Ø 4,5 mm tõmmatav kaabel, väga paindlik, elektroonilise meetriloendusega rullil. Väikese läbimõõduga torude ning kitsaste, Ø (40) 50–150 mm torupõlvete, kanalite, šahtide, korstnate ja teiste õõnsuste jaoks.

Art nr 175302 R220 € 4 120,-



€ **3 210,-**

### REMS CamSys 2 Set S-Color S 30 H

Suure resolutsiooniga Ø 25 mm eri-värvikaamera, 33 kHz saatja kaamerapea positsioneerimiseks, 30 m pikkune ja Ø 5,4 mm tõmmatav kaabel, paindlik, elektroonilise meetriloendusega rullil. Torude Ø 50–150 mm, kanalite, šahtide, korstnate ja teiste õõnsuste jaoks.

Art nr 175303 R220 € 4 320,-



€ **3 490,-**

### REMS CamSys 2 Set S-Color S-N 30 H

Suure resolutsiooniga Ø 33 mm eri-värvikaamera, isetasakaalustuv, 33 kHz saatja kaamerapea positsioneerimiseks, 30 m pikkune ja Ø 5,4 mm tõmmatav kaabel, paindlik, elektroonilise meetriloendusega rullil. Torude Ø 50–150 mm, kanalite, šahtide, korstnate ja teiste õõnsuste jaoks.

Art nr 175304 R220 € 4 700,-

€ **3 730,-**



### REMS Explorer

kaamerapea (33 kHz saatja) asukoha määramise seade  
Art nr 175312 R

€ 2 060,-



## REMS Puma VE – võimas vibratsioonivastase süsteemiga universaalsaag. Kiire saelehe vahetamine ilma tööriista abita. Reguleeritav tugi.

Saelehte saab 180° pöörata ja uuesti sisse panna.



Info



1300 W – 3,8 kg

### REMS Puma VE Set

elektroonikaga (VE) vaba käega saagimiseks. Universaalsael on labidakujuline pehme käepide, hooldusvaba väntmehhanism, võimas universaalmootor 230 V, 50 – 60 Hz, 1300 W, turvalüliti, toitejuhe 4 m. Elektrooniline astmeteta pöörete arvu juhtimine (kiiruslüliti) 0...2800 min<sup>-1</sup>. 30 mm käiku. Saelehe kiirvahetusega. Reguleeritav tugi. Tugevas terasplekist kastis. 1 tk REMS saeleht 210-1,8/2,5. Tugevas terasplekist kastis. Art nr 560023 R220 € 379,-

€ **264,-**

## REMS Tiger – toru-saabelsaed

Toruhoidja 400 % suurema saagimisjõu saavutamiseks



REMS Tiger  
1050 W – ainult 3 kg



Info



REMS Tiger SR  
1400 W – 3,1 kg



Info



6-tollise ketijuhikuga hoidik



REMS Tiger VE  
1050 W – ainult 3 kg



Info



REMS Tiger 22V VE  
500 W – ainult 3,4 kg



Info



Saksa kvaliteettoode

Tähistus		Art nr	€	Kampaania €
<b>REMS Tiger Set</b> Vastupidavast terasplekist kastis.	Käega juhitud elektriline toru saabelsaag kergelt ja kiiresti saagimiseks, täisnurga all juhiku hoidikuga.	560020 R220	745,00	<b>639,00</b>
<b>REMS Tiger Set K</b> Vastupidavast terasplekist kastis.	Nagu art nr 560020 R220, aga 6-tollise ketijuhikuhoidikuga.	560021 R220	815,00	<b>709,00</b>
<b>REMS Tiger VE Set</b> Vastupidavast terasplekist kastis.	Käega juhitud elektriline toru saabelsaag Vario-elektronikaga (VE) kergelt ja kiiresti saagimiseks, täisnurga all juhiku hoidikuga.	560027 R220	765,00	<b>659,00</b>
<b>REMS Tiger VE Set K</b> Vastupidavast terasplekist kastis.	Nagu art nr 560027 R220, aga 6-tollise ketijuhikuhoidikuga.	560029 R220	835,00	<b>729,00</b>
<b>REMS Tiger SR Set</b> Vastupidavast terasplekist kastis.	Käega juhitud elektriline toru-saabelsaag kiirusregulaatoriga (SR), kergelt ja kiiresti saagimiseks, täisnurga all juhiku hoidikuga.	560026 R220	835,00	<b>739,00</b>
<b>REMS Tiger SR Set K</b> Vastupidavast terasplekist kastis.	Nagu art nr 560026 R220, aga 6-tollise ketijuhikuhoidikuga.	560028 R220	905,00	<b>809,00</b>
<b>REMS Tiger 22V VE Set</b> Li-ioon aku 22V, 9,0Ah, 194Wh, kiirlaadimisseade 100 – 240V, 50 – 60 Hz, 90W, 22V. Vastupidavast terasplekist kastis.	Vario-elektronikaga (VE) akuga toru-saabelsaag vaevata, kiiresti ja täisnurga all saagimiseks koos toruhoidikuga ja vabalt käsitsi saagimiseks.	560053 R220	1 380,00	<b>1 090,00</b>
<b>REMS Tiger 22V VE Set LP</b> Nagu art nr 560053. Ilma akuta, ilma kiirlaadimisseadmeta. Vastupidavast terasplekist kastis.	Vario-elektronikaga (VE) akuga toru-saabelsaag vaevata, kiiresti ja täisnurga all saagimiseks koos toruhoidikuga ja vabalt käsitsi saagimiseks.	560055 R22	880,00	<b>712,00</b>
<b>6-tollise ketijuhikuga hoidik</b>	Torude jaoks Ø 1/2 – 6" jne.	563203 R	213,00	



## REMS Cat – saeb kõike ja kõikjal.

REMS Cat VE  
1050 W – 3,0 kg



Info



REMS Cat 22 V VE  
500 W – 3,1 kg



Info



Saksa kvaliteettoode

Tähistus		Art nr	€	Kampaania €
<b>REMS Cat VE Set</b> Vastupidavast terasplekist kastis.	Elektriline universaalne aku-saabelsaag Vario-elektronikaga (VE).	560040 R220	598,00	<b>439,00</b>
<b>REMS Cat 22 V VE Set</b> Li-ioon aku 22 V, 5,0 Ah, 108 Wh, Kiirlaadimisseade 100–240 V, 50–60 Hz, 90 W, 22 V. Vastupidavast terasplekist kastis.	Käega juhitud universaalne aku-saabelsaag Vario-elektronikaga (VE).	560052 R220	1 260,00	<b>949,00</b>
<b>REMS Cat 22 V VE Set IP</b> Nagu art nr 560052, ilma akuta, ilma kiirlaadimisseadmeta. Vastupidavast terasplekist kastis.	Käega juhitud universaalne aku-saabelsaag Vario-elektronikaga (VE).	560054 R22	840,00	<b>663,00</b>

## REMS Turbo – tekitab vähe kraate, löikab täisnurkselt ja kiiresti.



Saksa kvaliteettoode



Info

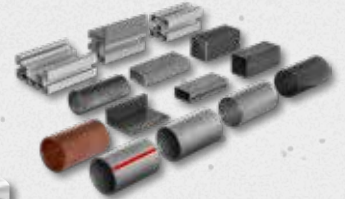

Info

Tähistus		Art nr	€	+ 1 REMSi metallist ketassaeg leht + 1 Alusraam	Kampaania €
<b>REMS Turbo Cu-INOX Basic</b> Universaalse topelt-kinnitusrakisega toruketasaag, mis tagab väheste kraatidega, täisnurkse ja kiire saagimise.	Roostevabast terasest torudele, süsinikerasest torudele, pressiitesüsteemide vasktorudele jm.	849006 R220	1 330,00	849X01 R220	<b>1 340,00</b>
<b>REMS Turbo K Basic</b> Universaalne metall-ketassaagmasin koos auto- maatse jahutusmäärdeesadisega.	Otselõigete ja pendellõigete tegemiseks kuni 45°.	849007 R220	1 670,00	849X02 R220	<b>1 570,00</b>

## REMS Nano – lõikamine kuni Ø 40 mm.



Info



ainult 1,9 kg



Info



ainult 2,1 kg

Saksa kvaliteettoode

## Lisatarvikud REMS Nano / REMS Nano 12 V

### REMS lõikeketas Cu-INOX

pressfitting-süsteemi torudele roostevabast terases, süsinikterasest, vasest

Art nr 844050 R

€ 39,60

### REMS lõikeketas V

komposiitrorudele

Art nr 844051 R

€ 39,60

### Süsteemi kohver L-Boxx

siseosa REMS Nano/Nano 12V, kiirlaadimisseade, aku, REMS REG 8-35, kahe REMS lõikeratta, joonlauaga

Art nr 844045 R

€ 149,-

Tähistus		Art nr	€	Kampaania €
<b>REMS Nano Basic-Pack</b> Elektriline torulõikur kiireks, täisnurga all lõikamiseks torudele Ø 10 – 40 mm, krassita välisservaga.	Pressfitting-süsteemide torudele roostevabast terasest, süsinikterasest, Ø 12 – 28 mm, vasest Ø 10 – 35 mm. Komposiitrorud Ø 10 – 40 mm.	844010 R220	545,00	<b>479,00</b>
<b>REMS Nano 12 V Basic-Pack</b> Juhtmeta torulõikur kiireks, täisnurga all lõikamiseks torudele Ø 10 – 40 mm, krassita välisservaga.	Pressfitting-süsteemide torudele roostevabast terasest, süsinikterasest, Ø 12 – 28 mm, vasest Ø 10 – 35 mm. Komposiitrorud Ø 10 – 40 mm.	844011 R220	725,00	<b>619,00</b>



## REMS spetsiaalsed saeled

→ REMS Tiger, etc.



Tähistus	Pikkus mm	Hammaste jaotus mm	Materjal*	Hammastus	Kogus tk	Art nr	€	Kampaania €
REMS spetsiaalne saelett 2"/140-2,5 terastorud ≤ 2"	2"/140	2,5	HSS-Bi	laineline	5	561007 R05	64,40	<b>48,30</b>
REMS spetsiaalne saelett 2"/140-3,2 terastorud ≤ 2"	2"/140	3,2	HSS-Bi	laineline	5	561001 R05	60,10	<b>45,00</b>
REMS spetsiaalne saelett 4"/200-3,2 terastorud ≤ 4"	4"/200	3,2	HSS-Bi	laineline	5	561002 R05	79,70	<b>59,70</b>
REMS spetsiaalne saelett 6"/260-3,2 terastorud ≤ 6"	6"/260	3,2	HSS-Bi	laineline	5	561008 R05	103,10	<b>77,30</b>

Raskelt lõigatava materjali (nt roostevabad terastorud ja kõvad valutorud) saagimiseks valida REMS spetsiaalse saelette asemel peenema hammastusega REMS universaalne saelett ja lõigata REMS Tiger SR'iga, kasutades elektroonilist käikude arvu reguleerimise funktsiooni. \* HSS-Bi: kiirlöiketeras-bimetall



## REMS universaalsed saeled

→ REMS Tiger, REMS Cat, REMS Cat 22V, etc.

Tähistus	Pikkus mm	Hammaste jaotus mm	Materjal*	Hammastus	Kogus tk	Art nr	€	Kampaania €
REMS universaalne saelett 100-1,8/2,5 universaalne saelett	100	Combo 1,8/2,5	HSS-Bi painduv	räsatud	5	561006 R05	41,40	<b>31,00</b>
REMS universaalne saelett 150-1,8/2,5 universaalne saelett	150	Combo 1,8/2,5	HSS-Bi painduv	räsatud	5	561005 R05	59,20	<b>44,40</b>
REMS universaalne saelett 200-1,8/2,5 universaalne saelett	200	Combo 1,8/2,5	HSS-Bi painduv	räsatud	5	561003 R05	78,40	<b>58,70</b>
REMS universaalne saelett 300-1,8/2,5 universaalne saelett	300	Combo 1,8/2,5	HSS-Bi painduv	räsatud	5	561004 R05	116,00	<b>86,80</b>

Samuti naeltega puit, kaubaalused. Raskelt lõigatava materjali (nt roostevabad terastorud ja kõvad valutorud) puhul valida väiksem käikude arv, nt lõigata REMS TigdR'iga, kasutades elektroonilist käikude arvu reguleerimise funktsiooni. \* HSS-Bi: kiirlöiketeras-bimetall

## REMS saeled metallile

→ REMS Puma, REMS Cat, REMS Cat 22V, REMS Tiger, etc.



Tähistus	Pikkus mm	Hammaste jaotus mm	Materjal*	Hammastus	Kogus tk	Art nr	€	Kampaania €
REMSi saelett 150-1 plekk, metall, ka roostevaba teras, ≥ 1,2 mm	150	1	HSS-Bi painduv	laineline	5	561105 R05	26,70	<b>20,00</b>
REMSi saelett 200-1 plekk, metall, ka roostevaba teras, ≥ 1,2 mm	200	1	HSS-Bi painduv	laineline	5	561106 R05	35,00	<b>26,20</b>
REMSi saelett 90-1,4, spetsiaalne saelett kaarjalt lõikamiseks metall, ka roostevaba teras, ≥ 1,5 mm	90	1,4	HSS-Bi	laineline	5	561107 R05	24,80	<b>18,50</b>
REMSi saelett 150-1,4 metall, ka roostevaba teras, ≥ 1,5 mm	150	1,4	HSS-Bi painduv	laineline	5	561104 R05	27,90	<b>20,90</b>
REMSi saelett 200-1,4 metall, ka roostevaba teras, ≥ 1,5 mm	200	1,4	HSS-Bi painduv	laineline	5	561108 R05	35,20	<b>26,40</b>
REMSi saelett 100-1,8 metall, ka roostevaba teras, ≥ 2 mm	100	1,8	HSS-Bi painduv	laineline	5	561101 R05	23,90	<b>17,90</b>
REMSi saelett 150-1,8 metall, ka roostevaba teras, ≥ 2 mm	150	1,8	HSS-Bi painduv	laineline	5	561103 R05	27,90	<b>20,90</b>
REMSi saelett 200-1,8 metall, ka roostevaba teras, ≥ 2 mm	200	1,8	HSS-Bi painduv	laineline	5	561102 R05	35,00	<b>26,20</b>
REMSi saelett 200-2,5 metall, ka roostevaba teras, ≥ 3 mm	200	2,5	HSS-Bi painduv	räsatud	5	561109 R05	35,00	<b>26,20</b>
REMSi saelett 280-2,5 metall, ka roostevaba teras, ≥ 3 mm	280	2,5	HSS-Bi painduv	räsatud	5	561112 R05	44,30	<b>33,20</b>

## REMSi saeled puidule ja metallile

→ REMS Puma, REMS Cat, REMS Cat 22V, REMS Tiger, etc.



Tähistus	Pikkus mm	Hammaste jaotus mm	Materjal*	Hammastus	Kogus tk	Art nr	€	Kampaania €
REMSi saelett 210-1,8/2,5 ümar ots, ei kiilu kinni kaubaalused, puit, naeltega puit, metall ≥ 2,5 mm	210	Combo 1,8/2,5	HSS-Bi painduv	räsatud	5	561113 R05	36,00	<b>27,00</b>
REMSi saelett 150-2,5 puit, naeltega puit, kaubaalused, metall ≥ 3 mm	150	2,5	HSS-Bi painduv	räsatud	5	561110 R05	26,70	<b>20,00</b>
REMSi saelett 225-2,5, ekstra paks, demonteerimiseks puit, naeltega puit, metall ≥ 3 mm	225	2,5	HSS-Bi	laineline	3	561114 R03	34,30	<b>25,70</b>
REMSi saelett 300-2,5, ekstra paks, demonteerimiseks puit, naeltega puit, metall ≥ 3 mm	300	2,5	HSS-Bi	laineline	3	561116 R03	45,70	<b>34,20</b>
REMSi saelett 300-4,2 puit	300	4,2	WS	räsatud	5	561111 R05	32,60	<b>24,40</b>
REMSi saelett 225-3,2/5,0 puit, naeltega puit	225	Combo 3,2/5,0	HSS-Bi painduv	räsatud	5	561117 R05	40,70	<b>30,50</b>
REMSi saelett 290-5,0/6,35 toores puit	290	Combo 5,0/6,35	WS	räsatud	5	561118 R05	44,30	<b>33,20</b>
REMSi saelett 150-6,35 puit	150	6,35	WS	räsatud	5	561119 R05	18,90	<b>14,10</b>

## REMSi saeled mitmesuguseks otstarbeks

→ REMS Puma, REMS Cat, REMS Cat 22V, REMS Tiger, etc.



Tähistus	Pikkus mm	Hammaste jaotus mm	Materjal*	Hammastus	Kogus tk	Art nr	€	Kampaania €
REMSi saelett 150-4,2 mullbetoon, kipsplaat	150	4,2	WS	räsatud	5	561115 R05	23,40	<b>17,50</b>
REMSi saelett 225-8,5 mullbetoon, tugev puit	225	8,5	HM	räsatud	1	561120 R01	60,60	<b>45,40</b>
REMSi saelett 300-8,5 mullbetoon, tugev puit	300	8,5	HM	räsatud	1	561121 R01	72,70	<b>54,50</b>
REMSi saelett 400-8,5 mullbetoon, tugev puit	400	8,5	HM	räsatud	1	561122 R01	105,00	<b>78,20</b>
REMSi saelett 235-12 mullbetoon, pimss, tellis	235	12	HM	sirge	1	561123 R01	84,40	<b>63,20</b>
REMSi saelett 300-12 mullbetoon, pimss, tellis	300	12	HM	sirge	1	561124 R01	97,70	<b>73,20</b>
REMSi saelett 300-12, ekstra kõrge leht mullbetoon, pimss, tellis	300	12	HM	sirge	1	561125 R01	116,00	<b>86,80</b>
REMSi saelett 200 metallivalu jms	200		HM-G		2	561126 R02	34,90	<b>26,10</b>

\* HSS-Bi: kiirlöiketeras-bimetall; WS: tööriistateras; HM: kõvasulam; HM-G: kõvasulami graanulid



## REMS Secco – kuivatamiseks ja niiskuse eemaldamiseks.

Niiskuse eemaldamise võimsus ≤ 80 l / 24 h  
 Õhukogus ≤ 850 m<sup>3</sup>/h



Info 80



Info 50



Niiskuse eemaldamise võimsus ≤ 50 l / 24 h  
 Õhukogus ≤ 265 m<sup>3</sup>/h



Võimas ja ülitõhus õhukuivati / hoonest niiskuse eemaldaja ruumide kuivatamiseks, näiteks pärast veetorustiku avariisid, uputusi, ka kopitanud keldrist niiskuse eemaldamiseks ning betooni, müüritise, krohvi ja tasanduskihi kiireks kuivatamiseks. Professionaalseks kasutuseks käsitööstes ja tööstuses.

### REMS Secco 80 Set

Elektriline õhukuivataja / hoonest niiskuse eemaldaja professionaalseks kasutuseks. Ruumide kuivatamiseks, ka kopitanud keldrist niiskuse eemaldamiseks ning nt betooni, müüritise, krohvi ja tasanduskihi kuivatamiseks. Jahutusagregaat koos pöördkompressori ja kondensaatorimootori (230 V, 50 Hz, 680 W) ning automaatse kuuma gaasi sulatussüsteemiga pidevaks tööks. Väga vaikne töö. Niiskuse eemaldamise võimsus ≤ 80 l/24 h, õhukogus ≤ 850 m<sup>3</sup>/h. Elektrooniline juhtseade valgustatud 3" ekraani ja mälufunktsiooniga. Elektrooniline hügrostaat, töötunniloendur, voolutarbeloendur. Õhufilter. Stabiilses terasplekist korpuses, mobiilsel terastorudest suurte ratastega raamil. Kastis. Art nr 132010 R220 € 2 240,-



#### Superpakkumine !\*

REMS Secco 80 komplekti ostmisel saate lisaks ühe REMS Detect W niiskuse mõõteseadme. Lisaks säästate te € 242,-.

Art nr 132X01 R220 € **1 840,-**

### REMS Secco 50 Set

Elektriline õhukuivataja / hoonest niiskuse eemaldaja professionaalseks kasutuseks. Ruumide kuivatamiseks, ka kopitanud keldrist niiskuse eemaldamiseks ning nt betooni, müüritise, krohvi ja tasanduskihi kuivatamiseks. Jahutusagregaat koos pöörkolbkompressori ja kondensaatorimootori (230 V, 50 Hz, 760 W) ning elektroonilise sulatussüsteemiga pidevaks tööks. Väga vaikne töö. Niiskuse eemaldamise võimsus ≤ 50 l/24 h, õhukogus ≤ 265 m<sup>3</sup>/h. Elektrooniline juhtseade on valgustatud suure juhtekraani ja mälufunktsiooniga. Elektrooniline hügrostaat Õhufilter Sisemine 7,7-liitrine kondensaadimahuti Rullikutega stabiilne plastkorpus. Kastis. Art nr 132011 R220 € 795,-

€ **679,-**

### 11,5-liitrine kondensaadimahuti

kondensaadi ärajuhtimiseks terasplekist korpuse sees. Art nr 132100 R

€ **59,50**

### Õhuelemduskomplekt

koosneb õhuelemdusvoolikut Ø 200 mm, 10 m pikk, metallist kinnitusaasadega koha-peal riputamiseks, ühendusäärikuga õhu jaotamiseks ruumis, niiskuse eemaldamiseks öönsustest, nt vahelagedest, ning märgade pindade kuivatamiseks. Art nr 132104 R

€ **330,-**

### REMS Detect W

Dielektriline niiskuse mõõteseadme niiskuse tõrgeteta mõõtmiseks ehitusmaterjalides, näiteks betoonis, müüritises, kipsis, puidus Art nr 132115 R

€ **242,-**

## REMS Orkan – ventileerimiseks.



Info

### REMS Orkan 1360

Elektriline ehitusventilaator professionaalseks kasutamiseks. Ruumide, vaheruimide, šahtide, öönsuste ventilatsiooniks ning masinate, peotelkide, üritusesaalide ventilatsiooniks ja õhkjahutuseks. Õhuvahetuse toetamiseks niisketes, umbsetes keldriruumides, kuivatamise tõhustamiseks nt betoontarindites, müüritistes, krohvi- ja tasanduskihtidel ning näiteks täispuhutavate lastemängurajatiste ja kuumaõhupallide täitmiseks. Kondensaatorimootor 230 V, 50 Hz, 145 W pidevreežiimise kasutamiseks. Töötab väga vaikselt. Õhukogus 1360 m<sup>3</sup>/h Tugevas plastkorpuses Pappkastis. Art nr 132300 R220 € 415,-

€ **233,-**



Info

### REMS Orkan 2050

Elektriline ehitusventilaator professionaalseks kasutamiseks. Ruumide, vaheruimide, šahtide, öönsuste ventilatsiooniks ning masinate, peotelkide, üritusesaalide ventilatsiooniks ja õhkjahutuseks. Õhuvahetuse tõhustamiseks niisketes ja umbsetes keldriruumides. Spetsiaalselt ette nähtud näiteks betooni, müüritiste, krohvi ja põrandata-sanduskihtide kuivatamise kiirendamiseks. Kondensaatorimootor 230 V, 50 Hz, 355 / 450 W pidevreežiimise kasutamiseks. Töötab väga vaikselt. Õhukogus 1740/2050 m<sup>3</sup>/h Tugevas plastkorpuses Pappkastis. Art nr 132301 R220 € 439,-

€ **253,-**

Elektriliste õhu-/ehitus-kuivaitte toetamiseks.



**REMS RAS St – tugev kvaliteetööriist terastorude lõikamiseks.**  
Vastavad kõrgetele nõudmistele ja on pika tööeaga.



\* Saksa kvaliteettoode



Info

Tähistus	Torud Ø Zoll/mm	Art nr	€	Kampaania €
REMS RAS St ½–2" *	½–2" 10–60	113000 R	236,00	<b>177,00</b>
REMS RAS St 1¼–4" **	1¼–4" 30–115	113100 R	429,00	<b>349,00</b>

**REMS RAS P/SW 45/L**  
Tugev kvaliteetööriist kahe lõikesüsteemiga gofreeritud  
plastkaitsetorude lahti- ja parajaks lõikamiseks.



Info

Tähistus	Torud Ø Zoll/mm	Art nr	€	Kampaania €
REMS RAS P/SW 45/L	≤ 45 mm / ≤ 1¾"	113480 R	59,00	<b>48,40</b>

**REMS RAS W INOX – Vastupidav kvaliteetööriist roostevabast  
terasest gofreeritud metallvoolikute (gofreeritud torude),  
ka kaitseümbriseta torude lõikamiseks.**



Saksa kvaliteettoode



Info

Tähistus	Torud	Art nr	€	Kampaania €
REMS RAS W INOX 10-32/40 S nõellaagrilega	DN 10–32 (40) / ¾–1½" (2")	113450 R	225,00	<b>185,00</b>

**REMS RAS P – Kompaktsed teleskoopvõlliga.**

Teleskoopvõll. Lihtne, kiire reguleerimine mõlemas suunas.

Kompaktno konstruktsioon raskeks töörežiimiks. Stabiilne teleskoopspindel, pikk spindli-  
juhik ja 4 erikarastusega vastusurverulli. Tänu sellele toru täpne juhtimine, kerge etteand-  
mine, hõlbust ja täpne lõikamine täisnurga all.



Info

Tähistus	Torud Ø Zoll/mm	Art nr	€	Kampaania €
P 10–32 T	10–32 ½–1¾"	290001 R	59,90	<b>49,90</b>
P 10–40 T	10–40 ½–1¾"	290002 R	72,10	<b>59,90</b>

**REMS RAS Cu – vastupidavad kvaliteetööriistad torude  
lõikamiseks.**

Ideaalne tööriist vasktorude lõikamiseks.

Etteandespindli kiirreguleerimine mõlemas suunas.

Kompaktno konstruktsioon raskeks töörežiimiks. Stabiilne teleskoopspindel, pikk spindli-  
juhik ja 4 erikarastusega vastusurverulli. Tänu sellele toru täpne juhtimine, kerge ette-  
andmine, hõlbust ja täpne lõikamine täisnurga all.



\* Saksa kvaliteettoode



Info

Tähistus	Torud Ø Zoll/mm	Art nr	€	Kampaania €
Cu 3–16	3–16 ½–¾"	113250 R	29,60	<b>23,40</b>
Cu 3–25	3–25 ½–1"	113255 R	35,80	<b>28,90</b>
Cu 3–28	3–28 ½–1½"	113260 R	41,00	<b>33,90</b>

Tähistus	Torud Ø Zoll/mm	Art nr	€	Kampaania €
Cu 3–35	3–35 ½–1¾"	113340 R	59,90	<b>41,90</b>
Cu 3–42	3–42 ½–1¾"	113320 R	72,10	<b>52,90</b>
Cu 8–42 * kiirreguleerimisega	8–42 ¾–1¾"	113370 R	161,00	<b>118,00</b>
Cu 8–64 * kiirreguleerimisega	8–64 ¾–2½"	113410 R	193,00	<b>137,00</b>

**REMS RAS Cu-INOX – vastupidavad kvaliteetööriistad  
torude lõikamiseks.**

Ideaalne tööriist vasktorude, õhukese seinaga roostevabast terasest torude, õhukese  
seinaga teras-, alumiinium- ja messingitorude lõikamiseks.

Kompaktno konstruktsioon raskeks töörežiimiks. Stabiilne teleskoopspindel, pikk spindli-  
juhik ja 4 erikarastusega vastusurverulli. Tänu sellele toru täpne juhtimine, kerge ette-  
andmine, hõlbust ja täpne lõikamine täisnurga all.



\* Saksa kvaliteettoode



Info

Tähistus	Torud Ø Zoll/mm	Art nr	€	Kampaania €
Cu-INOX 3–16	3–16 ½–¾"	113200 R	29,60	<b>23,40</b>
Cu-INOX 3–25	3–25 ½–1"	113230 R	35,80	<b>28,90</b>
Cu-INOX 3–28 Mini	3–28 ½–1½"	113240 R	41,00	<b>33,90</b>
Cu-INOX 3–28	3–28 ½–1½"	113300 R	34,90	<b>28,90</b>

Tähistus	Torud Ø Zoll/mm	Art nr	€	Kampaania €
Cu-INOX 3–35	3–35 ½–1¾"	113350 R	62,90	<b>41,90</b>
Cu-INOX 3–42	3–42 ½–1¾"	113330 R	79,40	<b>52,90</b>
Cu-INOX 6–42 *	6–42 ¾–1¾"	113380 R	165,00	<b>128,00</b>
Cu-INOX 6–64 *	6–64 ¾–2½"	113400 R	193,00	<b>154,00</b>



## REMS RAS P – vastupidavad kvaliteettööriistad torude lõikamiseks. Kiirreguleerimisega.

Ideaalne tööriist plast- ja komposiitmaterjalist torude lõikamiseks.

Eriti stabiilne spindel, pikk spindli juhik ja erikarastusega vastusurverullid. Seeläbi täpne toru juhtimine, kerge etteandmine, lihtne lõikamine ja täpne lõige täisnurga all. Etteandespindli kiirreguleerimine mõlemas suunas.



\* Saksa kvaliteettoode

Info

Tähistus	Torud Ø Zoll/mm	Art nr	€	Kampaania €
P 10–40* kiirreguleerimisega	10–40 ½–1½"	290050 R	159,00	<b>119,00</b>
P 10–63* kiirreguleerimisega	10–63 ½–2"	290000 R	204,00	<b>137,00</b>
P 50–110, s11* kiirreguleerimisega	50–110 2–4"	290100 R	243,00	<b>192,00</b>
P 50–125, s16 kiirreguleerimisega	50–125 2–5"	290500 R-S16	251,00	<b>195,00</b>
P 110–160* kiirreguleerimisega	110–160 4–6"	290200 R	299,00	<b>242,00</b>

## REMS RAS Cu-INOX S – vastupidavad kvaliteettööriistad torude lõikamiseks.

Ideaalne tööriist vastktorude, õhukese seinaga roostevabast terasest torude, õhukese seinaga teras-, alumiinium- ja messingitorude lõikamiseks.



\* Saksa kvaliteettoode

Info

Tähistus	Torud Ø Zoll/mm	Art nr	€	Kampaania €
Cu-INOX 3–28 S Mini nõellaagritega	3–28 ½–1½"	113241 R	57,70	<b>47,60</b>
Cu-INOX 3–35 S nõellaagritega	3–35 ½–1½"	113351 R	82,90	<b>61,90</b>
Cu-INOX 8–42 S* nõellaagritega, kiirreguleerimisega	8–42 ¾–1½"	113385 R	170,00	<b>129,00</b>
Cu-INOX 8–64 S* nõellaagritega, kiirreguleerimisega	8–64 ¾–2½"	113401 R	214,00	<b>157,00</b>

## REMS ROS PEX 28 S – tugev kvaliteettööriist torude puhtaks ja kiireks ühe lõikega lõikamiseks.

Stabiilne magneesiumist versioon. Ühe käega juhitav. Ideaalne tööriist PEX-torude lõikamiseks.



Info

Tähistus	Torud Ø mm/Zoll	Art nr	€	Kampaania €
REMS ROS PEX 28 S	28 / 1½"	291420 R	89,90	<b>72,80</b>

## REMS ROS P 26 / SW 35 S – tugev kvaliteettööriist torude puhtaks ja kiireks ühe lõikega lõikamiseks.

Integreeritud torulõikuriga kaitsekõris torudele. Stabiilne magneesiumist versioon. Ühe käega juhitav. Ideaalne tööriist komposiitmaterjalist torude ja PEX-torude lõikamiseks.



Info

Tähistus	Torud Ø mm/Zoll	Art nr	€	Kampaania €
REMS ROS P 26/SW 35 S	P 26/1" SW 35/1½"	291242 R	119,50	<b>86,90</b>

## REMS ROS P – käepärane kvaliteettööriist torude puhtaks ja kiireks lõikamiseks. Ka õhukeseseinalistele torudele. Stabiilne alumiiniumist/magneesiumist konstruktsioon. Ühe käega juhitav. Ideaalne tööriist plast- ja komposiitmaterjalist torude lõikamiseks.



Auto-  
maatne

Tähistus	Torud Ø mm/Zoll	Art nr	€	Kampaania €
P 26	26 1"	291240 R	58,90	<b>44,90</b>
P 35 kiirtagastusega	35 1½"	291200 R	64,30	<b>51,50</b>
P 35 A automaatse kiirtagastusega	35 1½"	291220	81,90	<b>65,90</b>
P 42 kiirtagastusega	42 1½"	291250 R	141,00	<b>92,90</b>



Info

Tähistus	Torud Ø mm/Zoll	Art nr	€	Kampaania €
P 42 PS kiirtagastusega	42 1½"	291000 RPS	86,30	<b>69,50</b>
P 42 S kiirtagastusega	42 1½"	291010 R	97,80	<b>71,50</b>
P 63 P kiirtagastusega	63 2"	291270 R	169,50	<b>136,50</b>
P 63 S kiirtagastusega	63 2"	291290 R	187,00	<b>136,50</b>

## REMS ROS P flex – tugev kvaliteettööriist torude puhtaks ja kiireks ühe lõikega lõikamiseks.



Info



Stabiilne magneesiumist versioon. Ühe käega juhitav. Ideaalne tööriist painduvate plastvoolikutega ja pehmete plasttorude lõikamiseks.

Tähistus	Torud Ø mm/Zoll	Art nr	€	Kampaania €
P flex 14	14 9/16"	291400 R	55,40	<b>42,80</b>
P flex 22	22 ¾"	291410 R	61,90	<b>47,90</b>
P flex 28 S nõellaagritega	28 1½"	291430 R	87,10	<b>67,50</b>



## REMS Cento / REMS Cento 22 V – Lõikamine ja krassi eemaldamine kuni Ø 115 mm.

Täisnurga all. Laastuvaba. Krassita välisservaga. Kuivalt. Superkiire, nt INOX Ø 54 mm kõigest 4 sekundiga.



REMS REG 10-54 E



REMS REG 28-108



Info

### Ainulaadne! Patent EP 1 782 904

Käivitav löikeketas ja sirgjooneline ettenihk kiireks lõikamiseks.

### REMS Cento Basic

Torude lõikemasin kiireks, täisnurga all lõikamiseks torudele Ø 8–115 mm, krassita välisservaga. Presskoostesüsteemide torudele roostevabast terasest, süsinikterasest, vasest, Ø 8–108 mm. Terastorudele vastavalt EN 10255 (DIN 2440) DN 6–100, Ø ½–4", Ø 10–115 mm, malmitorudele vastavalt (SML) EN 877 (DIN 19522) DN 50–100, plasttorudele vastavalt SDR 11, seina paksus s ≤ 10 mm, Ø 10–110 mm, Ø ½–4", komposiitorudele Ø 10–110 mm. Hooldusvaba ülekanne, usaldusväärne universaalmootor 230 V, 50–60 Hz, 1200 W. Pöörete arv 115 min<sup>-1</sup>. Vastusurverullid karastatud täppisterasest, Ø 22–115 mm, Ø ¾–4". Turva-jalglüliti. Lehtsilmusvöti. Ilma löikekettata. Tööpingile, alusraamile või liigutatavale alusraamile. Pappkarbis.

Art nr 845001 R220 € 1 510,-

### REMS löikeketas Cu-INOX tasuta!\*

Hind € 111,-

Art nr 845X02 R220 € **1 395,-**

REMS Cento 22 V – Li-ioonaku 22 V, 5,0 Ah, 108 Wh, ühe laadimisega pressistusüsteemiga Ø 22 mm roostevaba terastoru 280 painutust\*.

### REMS Cento 22 V Basic

Aku-torulõikur kiireks, täisnurga all lõikamiseks torudele Ø 8–115 mm, kraadita välisservaga. Presskoostesüsteemide torudele roostevabast terasest, süsinikterasest, vasest, Ø 8–108 mm. Terastorudele vastavalt EN 10255 (DIN 2440) DN 6–100, Ø ½–4", Ø 10–115 mm, malmitorudele vastavalt (SML) EN 877 (DIN 19522) DN 50–100, plasttorudele vastavalt SDR 11, seina paksus s ≤ 10 mm, Ø 10–110 mm, Ø ½–4", komposiitorudele Ø 10–110 mm. Hooldusvaba ülekanne, võimas akumootor (22V). Pöörete arv 84 min<sup>-1</sup>. Masina seisundi kontroll koos ülekoormuskaitse, temperatuuriduri, laetuse kontrolliga. Vastusurverullid karastatud täppisterasest, Ø 22–115 mm, Ø ¾–4". Turva-jalglüliti. Aku Li-Ion 22 V, 5,0 Ah, 108 Wh, kiiralaadija 100–240 V, 50–60 Hz, 90 W, 22 V. Lehtsilmusvöti. Ilma löikekettata. Tööpingile, alusraamile või liigutatavale alusraamile. Pappkarbis.

Art nr 845002 R220 € 2 110,-

### REMS löikeketas Cu-INOX tasuta!\*

Hind € 111,-

Art nr 845X04 R220 € **1 790,-**

### REMS Cento 22 V BasicP

Nagu art nr 845002. Ilma akuta, ilma kiiralaadimiseadmeta. Ilma löikekettata.

Art nr 845007 R22 € 1 780,-

€ **1 440,-**

1200 W  
ainult 17 kg

Saksa kvaliteettoode

**TASUTA\***

500 W  
ainult 17,6 kg

Saksa kvaliteettoode



Info

**TASUTA\***



5,0Ah 9,0Ah

\* Keskkonnatemperatuur ca 20°C.

## REMS REG – vastupidav kvaliteettööriist torude välis- ja sisekrassi eemaldamiseks

Roostevabadele terastorudele, teistele terastorudele, vask-, messing-, alumiinium-, plasttorudele.



Info

### REMS REG 8–35

Välis-/sisekrassi eemaldaja torudele Ø 8–35 mm, ¾–1 ½"

Art nr 113825 R € 69,30

€ **52,90**



Info

### REMS REG 10–54

Välis-/sisekrassi eemaldaja torudele Ø 10–54 mm, ½–2 ½"

Art nr 113830 R € 78,90

€ **60,90**

### Patent EP 2 058 067



Info

### REMS REG 10–54 E – ka elektriajamile

Välis-/sisekrassi eemaldaja torudele Ø 10–54 mm, ½–2 ½". Kasutada REMS Helix 22 V VEI elektrilise ajamiga ja teiste trell-kruvikeerajatega (pöörete arv ≤ 300 min<sup>-1</sup>), torude lõikemasinaga REMS Cento (alates valmistamiskuupäevast 09/2011), REMS Cento 22 V või torude ketassaaga REMS Turbo Cu-INOX (alates valmistamiskuupäevast 09/2011).

Art nr 113835 R € 144,90

€ **114,90**







Cento



Cento 22V



L-Boxx H



Alusraam



Ratastega alusraam



Lisatarvikute pakk 1



Lisatarvikute pakk 2



Lisatarvikute pakk 3



Lisatarvikute pakk 4



## Lisatarvikud REMS Cento / REMS Cento 22 V

### Lõikeketas Cu-INOX

Pressfitting-süsteemide torudele roostevabast terasest, vasest, süsinikterasest  
Art nr 845050 R

€ 111,-

### Lõikeketas Cu

spetsiaalselt pressfitting-süsteemide vasest torudele  
Art nr 845053 R

€ 111,-

### Lõikeketas St

terastorudele, malmstorudele (SML)  
Art nr 845052 R

€ 111,-

### Lõikeketas V, s 10

plast- ja komposiitrorudele seinapaksusega  $s \leq 10$  mm  
Art nr 845051 R

€ 111,-

### REMS REG 28 - 108

Sisekraatide eemaldaja torudele  $\emptyset 28 - 108$  mm,  $\emptyset \frac{3}{4} - 4"$ . Elektrilisele pöördajamile torulõikemasinaks REMS Cento, REMS Cento 22 V lõikerattaga (REMS-lõikeratas, tootenumber 845050 või 845053).

Art nr 113840 R € 345,-

€ **289,-**

### Süsteemi kohver L-Boxx H

jaoks REMS Cento / REMS Cento RF  
Art nr 845085 R

€ 148,-

### Vedrupistikuga etteandehoob

peamootori käitamiseks pörandalt  
Art nr 845218 R

€ 94,90

### Komposiitrorud 1

reguleeritava kõrgusega, torudele  $\emptyset 40 - 110$  mm,  $\emptyset 1\frac{1}{2} - 4"$ , etteandehoovaga peamootorite käitamiseks pörandalt  
Art nr 845220 R

€ 158,-

### Rull, 4-pakk,

karastatud täppisterasest toru  
Art nr 845118 R

€ 222,-

### Rull INOX, 4-pakk,

roostevabast terasest toru  
Art nr 845110 RINOX

€ 314,-

### Markeerimisseade

toruliitmike sisestussügavuse märkimiseks. Seadmetele REMS Cento, REMS Cento 22 V  
Art nr 845530 R

€ 135,-

### Alusraam

Art nr 849315 R

€ 225,-

### Alusraam, mobiilne

Art nr 849310 R

€ 365,-

### Lisatarvikute pakk 1

komplektis: alusraam ja REMS Herkules 3B  
Art nr 120X01 R € 571,-

€ **472,-**

### Lisatarvikute pakk 2

komplektis: Jumbo, Herkules 3B ja Herkules Y  
Art nr 120X02 R € 1016,-

€ **823,-**

### Lisatarvikute pakk 3

komplektis: Jumbo E ja Herkules 3B  
Art nr 120X03 R € 645,-

€ **485,-**

### Lisatarvikute pakk 4

komplektis: ratastega alusraam ja REMS Herkules 3B  
Art nr 120X04 R € 711,-

€ **563,-**

## REMS DueCento – kuni $\emptyset 225$ mm torude lõikamine.

Täisnurkne. Kildudeta. Keevitamiseks sobiv. Kiire. Ilma väliste kraatideta. Kuiv. Universaalne, sobib paljudele torutüüpidele.

### Ainulaadne! Patent EP 1 782 904

Käivitav lõikeketas ja sirgjooneline ettenihe kiireks lõikamiseks.



Info

Saksa kvaliteettoode



### REMS DueCento Basic

Torulõikur kiireks täisnurga all lõikamiseks  $\emptyset 40 - 225$  mm torudele, ei teki väliskraate. Presskoostesüsteemide roostevabast terasest, süsinikterasest, vasest  $\emptyset 54 - 225$  mm torudele. Terastorudele vastavalt EN 10255 (DIN 2440) DN 40–150,  $\emptyset 1\frac{1}{2} - 6"$ , malmstorudele vastavalt (SML) EN 877 (DIN 19522) DN 50–200, plasttorudele vastavalt SDR 11, seina paksus  $s \leq 21$  mm,  $\emptyset 40 - 225$  mm,  $\emptyset 1\frac{1}{4} - 8"$ , komposiitrorudele vastavalt  $\emptyset 40 - 110$  mm. Hooldusvaba ülekande ja kontrollitud kvaliteediga universaal mootoriga 230 V, 50–60 Hz, 1200 W. Pöörlemiskiirus 115 min<sup>-1</sup>. Karastatud täppisterastorudest rullid  $\emptyset 100 - 225$  mm,  $\emptyset 4 - 6"$ . Ohutus-jalgülülit. Silmusvöti. Ilma lõikerattata. 2 tükist koosnev reguleeritava kõrgusega komposiitroru 1 torudele  $\emptyset 100 - 225$  mm,  $\emptyset 4 - 8"$ . Pappkarbis.  
Art nr 845004 R220 € 2 990,-

**TASUTA\***

### Tutvustuspakkumine!\*

REMS DueCento Basici ostmisel saate omal valikul kolm lõikeratast tasuta kaasa! Säätate kokku summa, mis jääb € 333.- ja € 438.- vahele.

Art nr 845X03 R220 €

**2940,-**





## REMS Contact – Ülikiire elektriline jootmine, nt Ø 18 mm vaid 18 s jooksul. 4 m pikkune jootepüstoli kaabel.

Töövõimsus = jootmisvõimsus = 1750 W!

Seepärast jootmisaeg nt Ø 18 mm puhul kõigest 18 s.



Info



# UUS

Saksa kvaliteettoode

### REMS Contact Super-Pack

Elektriline jooteseade vasktorude pehmejootmiseks Ø 6–54 mm, Ø ¼–2½". 230 V, 50–60 Hz, 1750 W, kontrollpinge 24 V. Jootetangid 4 m pikkuste jootetangikaablitega, turvatransformaator, 4 paari prismaelektroodi, 2 metallelektroodi, 250 g kvaliteetset pehmejootmist REMS Lot Cu 3, 250 g kvaliteetset pehmejootepastat REMS Paste Cu 3, 1 torulõikur REMS RAS Cu-INOX 3–35, 10-ne pakk puhastusfliisi REMS Cu-Vlies. Tugevas terasplekist korpus. Pappkarbis.

	Art nr	€	Kampaania €
REMS Contact Super-Pack	164052 R220	1 290,00	<b>1 090,00</b>



## Idealne paigaldajale!

Kütteelement vastavalt DVS.  
Elektrooniline temperatuuri reguleerimine.  
Kiirpinguti, ka kaldpindadele.



Info

### REMS SSM 160RS

Kütteelemendiga põkk-keevitusseade PB, PE, PP, PVDF plasttorudele ja vormidele. PE Ø 40–90 mm SDR ≥ 6, PE Ø 40–110 mm SDR ≥ 9, PE Ø 40–125 mm SDR ≥ 11, PE Ø 40–140 mm SDR ≥ 17, PE Ø 40–160 mm SDR ≥ 21. Põkk-keevitusseade PTFE-kattega kütteelemendiga, 230 V, 50–60 Hz, 1200 W. Seadistatav temperatuurivahemik 180–290°C, eelseadistatud PE-torude jaoks. Elektrooniline termoregulaator. Kütteelemendi kaitsekate. Elektriline hõõvelseade, 230 V, 50–60 Hz, 500 W. Pressimiseseade. Kiirpinguti, ka kaldpindadele, koosneb kahest Ø 40, 50, 56, 63, 75, 90, 110, 125, 135, 140, 160 mm pingutusklambriga pingutist. 2 torualust Ø 160 mm koos toruklambritega Ø 40, 50, 56, 63, 75, 90, 110, 125, 135, 140 mm. Võti. Terasplekist kast toru- ja pingutusklambrite jaoks. Torukarkass = alusraam = transpordiseade.  
Art nr 252026 R220 € 4 730,-

€ **3 860,-**

## REMS EMSG 160-2 – automaatne keevitamine.

Elektrooniline juhtseade. Keevitamise akustiline ja optiline järelevalve.



Info



### REMS EMSG 160-2

Elektrokeevismuhvide keevitusseade, 230 V, 50–60 Hz, 1000 W, elekterkeevismuhvidega polüeteen-äravoolutorude keevitamiseks (tootjad: Akatherm-Euro, Coes, Geberit, Valsir, Waviduo) Ø 32–160 mm. Elektrooniliselt juhitud, keevitamise akustilise ja optilise seirega. Tugevas ja löögikindlas karabiinahaagiga plastkorpus. Keevitajuhe 3,9 m. Torude käsi-kaabits. Tugevas kohvr. Art nr 261002 R220 € 794,-

€ **659,-**

## REMS MSG – ökonoomne muhvkeevitus

Kütteelemendid vastavalt DVS-ile (Saksamaa keevitusühing).



Info



### REMS MSG 63 FE Set 20+25+32

Kütteelement-muhvkeevitusseade plasttorudele ja vormidele PB, PE, PP, PVDF-st. Kütteelement 230 V, PTFE-kattega otsiku ja küttepuksiga Ø 20, 25, 32 mm-le. Elektroonilise temperatuuri reguleerimisega kindlaks määratud temperatuur PP-torudele 263 °C juures. Alus. Hoidik tööpingile seadme kinnitamiseks horisontaalses või vertikaalses asendis. Kuuskantvõti otsikute ja küttepukside paigaldamiseks ning mahamonteerimiseks. Tugevas terasplekist kastis. Art nr 256233 R220 € 599,-

€ **475,-**



kuni  
**2"**



Suur külmutusvõime, nt ¾" terastoru kõigest 9 minutiga\*.



Saksa kvaliteettoode

\*Keskonna-/veetemperatuur ca 20°C.

## REMS Frigo 2 F-Zero – elektriline külmutamine tühjendamise asemel. Superkiire kuni 2".



Üheosalised külmutuspead toru diameetritele Ø ¼" – 1" või Ø 15–35 mm, ahenevate siirdmike kasutamine ei ole vajalik. Eriti kompaktsed külmutuspead geomeetriliselt spetsiaalselt moodustatud süvenditega erineva läbimõõduga torude tarbeks. Väga kitsas, kõigest 50 mm lai. Kõikjal kasutatav, ka kitsastes kohtades. Määrdeained pole vaja kasutada.

### REMS Frigo 2 F-Zero Set

Elektriline torukülmutusseade suletud külmutusaine ringlusega. Teras-, vask-, plast- ja komposiitorudele, Ø ¼ – 2", Ø 10 – 60 mm. Külmaagregaat 230 V, 50 Hz, 430 W, 2 külmutusaine voolikut, 2,5 m pikk, 2 pingutusrihma, 2 LCD digitermomeetrit, pulverisaator. Varustus Ø ¼ – 1¼", 15 – 42 mm. Tugevas terasplekist korpuses. Karbis.

Art nr 131012 R220 € 1 895,-

€ **1 320,-**



Remondikomplekt 1½–2" / 54–60 mm

Art nr 131160 R € 249,-

€ **128,-**

## REMS Eskimo – külmutamine tühjendamise asemel. Ülikiire, kuni 2" torudele. Külmutusvahendi automaatne lisamine.

Eriti kitsad ja vastupidavad külmutus-kaelustihendid. Suur külmutusvõimsus, nt ¾" terastoru kõigest 4 minutiga.\*



kuni  
**2"**



Saksa kvaliteettoode



### REMS Eskimo Set

Torukülmutusseade kasutamiseks külmutusvahendi süsinikdioksiidiga. Teras-, vask-, plast- ja komposiitorudele, Ø ¼–2", Ø 10–60 mm. 2 külmutus-kaelustihendit 10 suuruses kogutöövahemikule, pudeli ühendamine T-jaoturiga, kinnitusmutter, 2 pidemeosa koos pihustiga, 2 kõrgsurvevoolikut. Tugevas kohvris.

Art nr 130002 R € 618,-

€ **459,-**

\*Keskonna-/veetemperatuur ca 18°C.

## Vastupidavad kvaliteettööriistad jõuliseks kasutamiseks ja pika elueaga.

Vastupidav mudel kroom-vanaadium-terasest, täisteras-vormstantsitud, parendatud, pulberkattega. Karastatud, kõrg-kulumiskindel hammastus.



### REMS Catch S 1" + S 1½" + W 240

S-tüüpi torutangid, Rootsi mudel. DIN 5234 – vorm C. Veepumbatangid läbi pistetud liigendiga (käsitöö), 7-kordselt reguleeritavad. ISO 8976.

Art nr 116X01 R € 165,-

€ **105,-**

### REMS Catch S 1" + S 1½" + S 2"

S-tüüpi torutangid, Rootsi mudel. DIN 5234 – vorm C.

Art nr 116X02 R € 237,70

€ **149,-**

## REMS Sinus – torude painutamine kortsudeta.



Saksa kvaliteettoode



### REMS Sinus

Käsi-torupainutaja Ø 10–32 mm, Ø ¼–¾", kuni 180°. Kõvad, poolkõvad, pehmed vasktorud, ka õhukeseseinalised, Ø 10–22 mm, Ø ¼–¾", pehmed ümbrisega vasktorud, ka õhukeseseinalised, Ø 10–18 mm, pressistusüsteemide torud roosteavast terasest, süsinikterasest ümbrisega, Ø 12–18 mm, süsinikteras Ø 12–22 mm, pehmed täppisterastorud Ø 10–20 mm, Elektripaigaldustorud EN 50086 Ø 16–20 mm, komposiitorud Ø 14–32 mm, ka ajamiseade, pollt. Painutussegmendid ja liugurid. REMSi painutuspihusti. Tugevas terasplekist kastis.

### Set 15+18+22

Art nr 154001 R € 829,-

€ **594,-**

### Set 14+16+18

Art nr 154002 R € 799,-

€ **594,-**

### Set 12+15+18+22

Art nr 154003 R € 929,-

€ **690,-**

### Set 10+12+14+16+18+22

Art nr 154004 R € 1 169,-

€ **837,-**





Saksa kvaliteettoode

**REMS 22V**  
LI-ION TECHNOLOGY  
2,5 Ah 5,0 Ah 9,0 Ah



## REMS Hydro-Swing 22 V – torude painutamise seal, kuhu neid paigaldatakse. Mobiilne, käepärane, kerge. Universaalne, sobib paljudele torutüüpidele.

Ilma seadistustöödeta kohe kasutusvalmis. Li-ionaku 22 V, 2,5 Ah, 54 Wh ühe laadimisega pressisüsteemiga Ø 22 mm roostevaba terastoru 110 painutust\*.

### XL-BOXX

#### REMS Hydro-Swing 22 V

Aku-torupainuti Ø 10–32 mm, Ø 3/8–7/8", kuni 90°. Pehmed vasktorud Ø 10–22 mm, Ø 3/8–7/8", s ≤ 1 mm, pehmed kaetud vasktorud Ø 10–18 mm, Ø 3/8–7/8", s ≤ 1 mm, pressisüsteemide kaetud pehmest süsinikterasest torud Ø 12–18 mm, s ≤ 1,2 mm, pehmed täppisterasest torud Ø 10–18 mm, s ≤ 1,5 mm, komposiitorud Ø 14–32 mm. Elektrohüdrauliline ajam, võimas akumootor 22 V, võimsus 380 W, vastupidava planetaarütekande, ekstsentriskolbipumba ja kompakte suure võimsusega hüdraulikasüsteemiga. Turvaklahvlüüti. LED-töövalgusti. Li-ionaku 22 V, 2,5 Ah, 54 Wh, kiirlaadimisega 220–240 V, 50–60 Hz, 70 W, 22 V. Kuni Ø 26 mm, painutussegmendid, liuguri kandja H-S Ø 10–26 mm koos liuguritega. Kuni Ø 32 mm, painutussegmendid, 2 liuguri kandjat Ø 10–26 mm ja Ø 32 mm koos liuguritega. XL-Boxxi kohvrüsteemis.

Pehmed vasktorud jne.

#### Set 12 + 15 + 18 + 22

Art nr 153410 RX220 € 1 429,-

Komposiitorud vms.

#### Set 16 + 18 + 20 + 25/26 + 32

Art nr 153417 R220 € 1 629,-

Komposiitorud, pehmed vasktorud jne.

#### Set 10 + 12 + 14 + 15 + 16 + 17 + 18 + 20 + 22 + 25/26 + 32,

3/8 + 1/2 + 5/8 + 3/4 + 7/8"

Art nr 153418 RX220 € 1 829,-

#### Hydro-Swing 22 V Basic-Pack\P

Ilma akuta, ilma kiirlaadimisega.

Ilma painutussegmendid, ilma liugurikandjat.

XL-Boxxi kohvrüsteemis.

Art nr 153402 R22 € 799,-

€ 1 190,-

€ 1 360,-

€ 1 490,-

€ 712,-

#### REMS Hydro-Swing 22 V INOX

REMS Hydro-Swing 22 V koos alumiiniumi painutussegmentidega

Geberit Mapress roostevabast terasest (EN 10088, 1.4401),

Geberit Mapress roostevabast terasest (EN 10088, 1.4521, niklivaba),

Geberit Mapress süsinikterasest (EN 10305-3, 1.0034 (E195)),

Viega Sanpress (EN 10088, 1.4401),

Viega Prestabo (EN 10305-3, 1.0308 (E235)).

Pressisüsteemide roostevabast terasest torud, pehmed vasktorud jne.

#### Set 15+18+22

Art nr 153419 R220 € 1 519,-

€ 1 260,-

\* Keskkonnatemperatuur ca 20°C.

## REMS Swing – torude painutamine seal, kuhu neid paigaldatakse, kuni Ø 32 mm.



Ülikiire töö tänu praktilisele mitmfunktsioonilisele hoovale kiir-ettenihkeks ja kiirtagastuseks. Hammastalt karastatud terasest.



Saksa kvaliteettoode



#### REMS Swing

Ühe käe torupainutaja Ø 10–32 mm, Ø 3/8–7/8", kuni 90°. Pehmed vasktorud Ø 10–22 mm,

Ø 3/8–7/8", s ≤ 1 mm, pehmed kaetud vasktorud Ø 10–18 mm, Ø 3/8–7/8", s ≤ 1 mm, pehmed

pressifitting-süsteemide kaetud süsinikterasest torud Ø 12–18 mm, s ≤ 1,2 mm, pehmed

täppisterasest torud Ø 10–18 mm, s ≤ 1 mm, komposiitorud Ø 14–32 mm. Kuni Ø 26 mm,

ajamiseade, painutussegmendid, liugurikandja S Ø 10–26 mm koos liuguritega, tugevas

terasplekist kassis/kohvris. Kuni Ø 32 mm, ajamiseade, painutussegmendid, 2 liuguri-

kandjat Ø 10–26 mm ja Ø 32 mm koos liuguritega, tugevas kohvris.

Vasktorud vms.

#### Set 12+15+18+22

Art nr 153025 R € 372,-

€ 292,-

Komposiitorud vms.

#### Set 14+16+18+20+25/26

Art nr 153022 R € 389,-

€ 306,-

Komposiitorud vms.

#### Set 16+18+20+25/26+32

Art nr 153023 R € 629,-

€ 499,-

Komposiitorudele Uponor Uni Pipe PLUS Ø 16–32 mm

#### REMS Swing UP Set 16 + 20 + 25 + 32

UP ajamiseadmega, UP painutussegmentidega väiksematele painutusraadiustele, UP liuguri

kandur Ø 16–32 mm koos liuguritega, vastupidavast terasplekist kassis.

Art nr 153030 R € 570,-

€ 455,-





Saksa kvaliteettoode



## REMS Hydro-Swing – kerge töö tänu õlihüdraulilisele jõulekandele. Ideaalne komposiitorude jaoks kuni Ø 32 mm.

Ka roostevabade terastorude jaoks kuni Ø 22 mm.

### REMS Hydro-Swing

Õlihüdrauliline käsi-torupainutaja Ø 10–32 mm, Ø 3/8–7/8", kuni 90°. Pehmed vasktorud Ø 10–22 mm, Ø 3/8–5/8", s ≤ 1 mm, pehmed kaetud vasktorud Ø 10–18 mm, Ø 3/8–5/8", s ≤ 1 mm, pressliitesüsteemide kaetud pehmest süsinikterasest torud Ø 12–18 mm, s ≤ 1,2 mm, pehmed täppisterasest torud Ø 10–18 mm, s ≤ 1,5 mm, komposiitorud Ø 14–32 mm. Kuni Ø 26 mm, ajamiseade, painutussegmentid, liuguri kandja H-S Ø 10–26 mm koos liuguritega, tugevas kohvris. Kuni Ø 32 mm, ajamiseade, painutussegmentid, 2 liuguri kandjat Ø 10–26 mm ja Ø 32 mm koos liuguritega, tugevas kohvris.

Pehmed vasktorud jne.

#### Set 12 + 15 + 18 + 22

Art nr 153525 RX € 724,-

Komposiitorud vms.

#### Set 16 + 18 + 20 + 25/26 + 32

Art nr 153523 R € 829,-

Komposiitorud, pehmed vasktorud jne.

#### Set 10 + 12 + 14 + 15 + 16 + 17 + 18 + 20 + 22 + 25/26 + 32,

3/8 + 1/2 + 5/8 + 3/4 + 7/8"

Art nr 153528 RX € 879,-

€ **574,-**

€ **639,-**

€ **735,-**

### REMS Hydro-Swing INOX

REMS Hydro-Swing koos alumiiniumi painutussegmentidega Geberit Mapress roostevabast terasest (EN 10088, 1.4401), Geberit Mapress roostevabast terasest (EN 10088, 1.4521, niklivaba), Geberit Mapress süsinikterasest (EN 10305-3, 1.0034 (E195)), Viega Sanpress (EN 10088, 1.4401), Viega Prestabo (EN 10305-3, 1.0308 (E235)).

Pressliitesüsteemide roostevabast terasest torud, pehmed vasktorud jne.

#### Set 15 + 18 + 22

Art nr 153510 R € 795,-

€ **635,-**



Saksa kvaliteettoode



3 jalaga alusraam (lisatarvik)



## REMS Python – hoidke kokku kallite toruliitmike pealt. Ülikerge painutamine kuni Ø 2", Ø 75 mm.



### REMS Python

Õlihüdrauliline torupainutaja mõõdu järgi painutamiseks torudele kuni 90°. Terastorud EN 10255 Ø 3/8–2", komposiitorud Ø 32–75 mm. Liugrullikanduritega ajamiseade, ülemised liugrullikandurid koos külgmiselt liigutatava liugrullikute laagriplaadiga, 2 liugrullikut, painutussegmentid St või V.

terastorudele

#### Set St 3/8 + 1/2 + 3/4 + 1 + 1 1/4"

Art nr 590020 R € 1 740,-

terastorudele

#### Set St 1/2 + 3/4 + 1 + 1 1/4 + 1 1/2 + 2"

Art nr 590021 R € 1 870,-

komposiitorudele

#### Set V 40 + 50 + 63 mm

Art nr 590022 R € 1 770,-

### 3 jalaga alusraam

Art nr 590150 R

### Paindesegment ja liugelemendid 75 mm

Art nr 590063 R

€ **1 370,-**

€ **1 495,-**

€ **1 430,-**

€ 175,-

€ 726,-



## REMS Curvo / REMS Curvo 22 V – torude voltideta painutamine kuni Ø 40 mm, 180°.

### REMS Curvo – Kallite toruliitmike asemel painuta!

REMS Curvo tasub end juba paari poogna järel ära.

Ilma kruustangideta.

Ilma seadistustöödeta kohe kasutusvalmis.



Info



1000 W – ainult 8 kg  
Saksa kvaliteettoode

### REMS Curvo

Elektriline torupainutaja Ø 10–40 mm, Ø ¼–1¼", kuni 180°. Kõvad, poolkõvad, pehmed vasktorud, ka õhukeseseinalised, Ø 10–35 mm, Ø ¾–1¼", pehmed kaetud vasktorud, ka õhukeseseinalised, Ø 10–18 mm, paksuseinalised vasktorud K65 standardile EN 12735-1 vastavate jahutus- ja kliimaseadmete jaoks, Ø ¾–1¼", pressliitesüsteemide roostevabast terasest torud, Ø 12–28 mm, süsinikterasest, ka katmata, Ø 12–28 mm, pehmed täppis-terasest torud Ø 10–28 mm, standardile EN 10255 vastavad torud, Ø ¼–¾", standardile EN 50086 vastavad elektripaigaldustorud, Ø 16–32 mm, komposiit- ja 14–40 mm jpm. Ajamimasin hooldusvaba ülekandega, turva-hõõrdkaitsesidur, universaalmotor 230 V, 50–60 Hz, 1000 W, astmeteta, elektrooniline turvalüliti, päripäeva ja vastupäeva käik. Tipp- ja roomekäik moodu järgi painutamiseks. Polt. Lukustuspolt. Painutussegmentid ja surveklotsid<sup>1)</sup>. Tugevas terasplekist kastis.

REMS Curvo	Art nr	€	Kampaania €
Set 15 + 18 + 22	580026 R220	1 790,00	<b>1 520,00</b>
Set 15 + 22 + 28	580040 R220	2 010,00	<b>1 710,00</b>
Set 15 + 18 + 22 + 28	580036 R220	2 110,00	<b>1 790,00</b>



\* Keskkonnatemperatuur ca 20°C.

### REMS Curvo 22 V – Mobiilne, käepärane, kerge.

Kallite toruliitmike asemel painuta! REMS Curvo 22 V tasub end juba paari poogna järel ära. Ilma kruustangideta. Ilma seadistustöödeta kohe kasutusvalmis. Li-ionaku 22 V, 5,0 Ah, 108 Wh ühe laadimisega pressisüsteemiga Ø 22 mm roostevaba terastoru 90 painutus<sup>1)</sup>.



Info



ainult 8,5 kg  
Saksa kvaliteettoode



### REMS Curvo 22 V

Aku-torupainuti Ø 10–40 mm, Ø ¼–1¼", kuni 180°. Kõvad, poolkõvad, pehmed vasktorud, ka õhukeseseinalised, Ø 10–28 mm, Ø ¾–1¼", pehmed kaetud vasktorud, ka õhukeseseinalised, Ø 10–18 mm, paksuseinalised vasktorud K65 standardile EN 12735-1 vastavate jahutus- ja kliimaseadmete jaoks, Ø ¾–1¼", pressliitesüsteemide roostevabast terasest torud, Ø 12–28 mm, süsinikterasest, ka katmata, Ø 12–28 mm, pehmed täppis-terasest torud Ø 10–28 mm, standardile EN 10255 vastavad torud, Ø ¼–¾", standardile EN 50086 vastavad elektripaigaldustorud, Ø 16–25 mm, komposiit- ja 14–40 mm jpm. Ajamimasin hooldusvaba ülekandega, turva-hõõrdkaitsesidur, võimas akumootor (22 V), astmeteta, elektrooniline turvalüliti, päripäeva ja vastupäeva käik. Tipp- ja roomekäik moodu järgi painutamiseks. Masina seisundi kontroll koos ülekoormuskaitse, temperatuurinduri, laetuse kontrolliga. Aku Li-Ion 22 V, 5,0 Ah, 108 Wh, kiirlaadija 100–240 V, 50–60 Hz, 90 W, 22 V. Polt. Lukustuspolt. Painutussegmentid ja surveklotsid<sup>1)</sup>. Tugevas terasplekist kastis.

REMS Curvo 22 V	Art nr	€	Kampaania €
Set 15 + 18 + 22	580051 R220	2 622,00	<b>1 995,00</b>
Set\ P 15 + 18 + 22 Ilma akuta, ilma kiirlaadimiseseadmeta.	580091 R22	1 980,00	<b>1 710,00</b>
Set 15 + 22 + 28	580059 R220	2 770,00	<b>2 170,00</b>
Set 15 + 18 + 22 + 28	580053 R220	2 870,00	<b>2 240,00</b>
Set\ P 15 + 18 + 22 + 28 Ilma akuta, ilma kiirlaadimiseseadmeta.	580092 R22	2 310,00	<b>1 950,00</b>

### Masina hoidik 3B

seatava kõrgusega, kolmjalal  
Art nr 586100 R € 253,-

€ **149,-**

<sup>1)</sup> REMS Curvo/Curvo 22 V Set tarnitakse koos painutussegmentide ja liugurite detailidega, millel on väiksem raadius, vt kataloogi.

## REMS Curvo 50 – suurte torude kortsu- deta painutamine kuni Ø 50 mm, 90°.



Info

Ilma kruustangideta.

Ilma seadistustöödeta kohe kasutusvalmis.

### REMS Curvo 50 Basic-Pack

Elektriline torupainuti Ø 10–50 mm, kuni 90°. Standardile EN 10255 vastavad terasest torud, Ø ¼–1¼", standardile EN ISO 1127, EN 10217-7 vastavad roostevabast terasest torud, Ø ½–1¼", s ≤ 2,6 mm, kõvad, poolkõvad, pehmed vasktorud, Ø 10–42 mm, õhukeseseinalised vasktorud, Ø 10–35 mm, paksuseinalised vasktorud K65 standardile EN 12735-1 vastavatele jahutus- ja kliimaseadmete jaoks, Ø ¾–1¼", pressliitesüsteemide roostevabast terasest torud, Ø 12–42 mm, süsinikterasest torud, Ø 12–42 mm, süsinikterasest katmata torud, Ø 12–28 mm, komposiit- ja 14–50 mm jpm., samuti ajamimasin, millel on ohutus-hõõrdsiduriga hooldusvaba ülekandega, universaalmotor 230 V, 50–60 Hz, 1000 W, astmeteta elektrooniline turvalüliti, liigub paremale ja vasakule. Nelikant-torukinniti 35–50, tugi 35–50 (painutussegmentidele ja liuguritele Ø 35 R 100, Ø 42 R 140, Ø 50 R 135, Ø 1" R 100, Ø 1¼" R 140), tikkpolt. Vastupidavas transpordikastis.  
Art nr 580110 R220 € 3 590,-

€ **3 070,-**

### Nelikant-torukinniti 10–40, tugi 10–40

REMS Curvo, REMS Curvo 22 V, REMS Sinuse painutussegmentidele ja liuguritele, vt tabelit.  
Art nr 582120 R

€ **314,-**



1000 W

Saksa kvaliteettoode







## REMS Herkules XL 12" – ülistabiilne kuni 12-tollistele torudele.

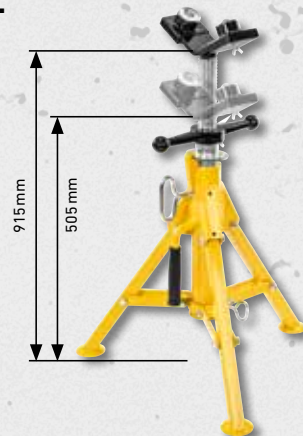

### REMS Herkules XL 12"

Reguleeritav kõrgus, klapitav torualus, täismaterjal, Ø 1¼–12 tolli, Ø 42–324 mm.  
Koormus ≤ 450 kg Kastis.  
Art nr 120125 R € 375,-

€ **293,-**

## REMS Aquila 3B

Kaasaskantav torutööluseseade. Kuni 6" torude kindel kinnitamine. Igal pool kohapeal.



Ø 10–165 mm, ½–6"



### REMS Aquila 3B

Kett-torukruustangidega torutööluseseade torude kinnitamiseks, täismaterjal, Ø 10–165 mm, Ø ½–6 tolli. Integreeritud kett-torukruustangidega tööpind, millel on topeltkinnitusmokaad, torutugi, tööriistahoidikud, kolm painutusseadist torude Ø 10–26 mm, Ø ¾–¾" painutamiseks, kinnituspea. Lahtikäiv, hoiuplaadi ja kolme jalaga raam. Koormus ≤ 450 kg. Pappkarbis.

Art nr 120270 R € 548,-

€ **448,-**

## REMS Aquila WB

Kuni 6" torude kindel kinnitamine.



Ø 10–165 mm, ½–6"

Saksa kvaliteettoode

### REMS Aquila WB

Väärtslukid kett-torukruustangid torude Ø 10–165 mm, Ø ½–6" kinnitamiseks, täismaterjal. Integreeritud kett-torukruustangidega põhiplaat koos topeltkinnitusmokaad, torutoe ja painutusseadisega. Tööpingi jaoks. Pappkarbis.

Art nr 120250 R € 322,-

€ **253,-**



Tööpind 1100×700×26 mm  
Töökõrgus 800 mm  
Kaal 28 kg  
Koormus ≤ 300 kg

Tööpind 800×600×22 mm  
Töökõrgus 800 mm  
Kaal 23 kg  
Koormus ≤ 300 kg

## REMS Jumbo – käepärane ja kerge. Vätkkiirelt paigaldatav ja eemaldatav.



### REMS Jumbo

Põlvehoovalukuga lahtikäiv tööpink. Tööpind vastavalt DIN 68 705. Pappkarbis.  
Art nr 120200 R € 461,-

€ **384,-**

### REMS Jumbo E

Põlvehoovalukuga lahtikäiv tööpink. Tööpind vastavalt DIN 68 705. Pappkarbis.  
Art nr 120240 R € 299,-

€ **237,-**





Info

## REMS Spezial – kõrgleegeritud keermelõikevahend.

mineraalõlipõhine, veega väljapestav.

### REMS Spezial 5 l kanister

Art nr 140100 R € 77,40

€ **61,90**

### REMS Spezial 600 ml pihusti

Art nr 140105 R € 24,20

€ **19,30**

Saksa kvaliteettoode



Info

## REMS Sanitol – mineraalõlivaba keermelõikevahend.

Täielikult vees lahustuv. Mineraalõli ja etanoolivaba. Väljapesemise kontrollimiseks värvitud punaseks. Suurepärase korrosioonitõrje.

### REMS Sanitol 5 l kanister

Art nr 140110 R € 179,-

€ **143,-**

### REMS Sanitol 600 ml pihusti

Art nr 140115 R € 34,90

€ **27,90**



W1.303



7808-649

## REMS eva – paigaldaja klupp



Info

Eriti kerge keermestamise alustamine ja keermelõikamine tänu lõikepea, keermepakkide ja kaane täpsele tötlusele üheks kompaktses tervikuks. Narrehoob terasest, paksu plastkattega.



Saksa kvaliteettoode

### REMS eva Set R 1/2+3/4+1+1 1/4

Käsi keermestaja kiirvahetus-lõikepeadega. Torukeermetele 1/2"-2", 16-50 mm, poldikeermetele 6-30 mm, 1/4"-1". Parema- ja vasakkeermetele. 1 narrehoob kogu lõikepiirkonnale. Kiirvahetus-lõikepead R 1/2-3/4-1-1 1/4 keermepakkidega koonilistele torukeermetele ISO 7-1, EN 10226 (DIN 2999, BSPT) R päripäeva. Tugevas terasplekist kastis.

Art nr 520015 € 508,-

€ **385,-**

### REMS eva Set R 1/2+3/4+1+1 1/4+1 1/2+2

Käsi keermestaja kiirvahetus-lõikepeadega R 1/2-3/4-1-1 1/4-1 1/2-2. Tugevas terasplekist kastis.

Art nr 520017 € 706,-

€ **574,-**



## REMS kiirvahetus-lõikepead S



Info

Probleemi lahendus raskesti ligipääsetavatele kohtadele, nt müüriõhked, lahtikaevatud torud, šahtid. Täiendav, täpne toru juhtimine kaanepoolel täpseks toru tsentreerimiseks ja kerge vaevaga lõikamiseks.



Saksa kvaliteettoode

### REMS lõikepeade S Set R 1/2+3/4+1"

Kiirvahetus-lõikepead S, pikendus 300 mm. Tugevas terasplekist kastis.

Art nr 520026 R € 591,-

€ **519,-**





## REMS Amigo / REMS Amigo 2 / REMS Amigo 22 V – Elektrilised keermelõikusklupid kiirvahetus-lõikepeadega.



REMS Amigo  
1200 W – ainult 3,5 kg



Info

Saksa kvaliteettoode



REMS Amigo 2  
1700 W – ainult 6,5 kg



Info



REMS Amigo 22 V  
500 W – ainult 5,6 kg



Info



Tähistus	REMS eva kiirvahetus-lõikepead	Art nr	€	REMS Amigo 2 Set + REMS Aquila 3B Hind € 2 343.–	Kampaania €
<b>REMS Amigo Set R ½ + ¾ + 1 + 1¼</b> Torukeermetele ½–1¼", 16–40 mm, poldikeermetele 6–30 mm, ¼–1". Parem- ja vasakkeermetele. Vastupidavast terasplekist kastis.	Torukeermetele ISO 7-1, EN 10226 (DIN 2999, BSPT) R ½-¾-1-1¼ paremkeere	530020 R220	1 130,00		<b>954,00</b>
<b>REMS Amigo 2 Set R ½ + ¾ + 1 + 1¼ + 1½ + 2</b> Torukeermetele ½–2", 16–50 mm, poldikeermetele 6–30 mm, ¼–1". Parem- ja vasakkeermetele. Vastupidavast terasplekist kastis.	Torukeermetele ISO 7-1, EN 10226 (DIN 2999, BSPT) R ½-¾-1-1¼-1½-2 paremkeere	540020 R220	1 795,00		<b>1 430,00</b>
<b>REMS Amigo 2 Set R ½ + ¾ + 1 + 1¼ + 1½ + 2</b> Torukeermetele ½–2", 16–50 mm, poldikeermetele 6–30 mm, ¼–1". Parem- ja vasakkeermetele. Vastupidavast terasplekist kastis.	Torukeermetele ISO 7-1, EN 10226 (DIN 2999, BSPT) R ½-¾-1-1¼-1½-2 paremkeere	540020 R220	1 795,00	540X01 R220	<b>1 870,00</b>
<b>REMS Amigo 22 V Set R ½ + ¾ + 1</b> Torukeermetele ½–1", 16–32 mm, poldikeermetele 6–30 mm, ¼–1". Parem- ja vasakkeermetele. Vastupidavast terasplekist kastis.	Torukeermetele ISO 7-1, EN 10226 (DIN 2999, BSPT) R (paremkeere) või elektriinstallatsioonitorudele EN 60423 M.	530015 R220	1 950,00		<b>1 530,00</b>
<b>REMS Amigo 22 V Set (P R ½ + ¾ + 1</b> Torukeermetele ½–1", 16–32 mm, poldikeermetele 6–30 mm, ¼–1". Parem- ja vasakkeermetele. Nagu art nr 530015 ilma akuta, ilma kiirilaadimisseadmeta. Vastupidavast terasplekist kastis.	Torukeermetele ISO 7-1, EN 10226 (DIN 2999, BSPT) R (paremkeere) või elektriinstallatsioonitorudele EN 60423 M.	530017 R22	1 510,00		<b>1 139,00</b>

Saksa kvaliteettoode



Info

## REMS Tornado – klass omaette

Automaatne kinnituspadrun.  
Universaalne automaat-lõikepea.  
Automaatne õlijahutus.

### REMS Tornado 2000

Keermelõikusmasin torukeermetele (1/16) ½–2", 16–63 mm, poldikeermetele (6) 10–60 mm, ¼–2". Hooldusvaba ülekanne, turva-jalgülüiti avariilülitiga, 2 automaatset kinnituspadrunit, automaatne õlijahutus, Tööriistakomplektiga, milles on: universaalne automaatlõikepea kõikidele keermetele, ka pikale keermetele, automaatselt avanev, keermepikkuse automaatselt koonilistele keermetele, keermelõikurid torukeermetele koonilised ISO 7-1, EN 10226 (DIN 2999, BSPT) R ½–¾ ja R 1–2 päripäeva, torulõikur, toru sisekrassi eemaldamise seade, pressimise hoob. Reguleeritava kõrgusega materjali hoidik. Universaalmootor 230 V, 50–60 Hz, 1700 W, 53 min<sup>-1</sup>. Kantav mudel 3 torujalaga, suure eemaldatava õlivanni ja laastukogujaga. Pappkarbis.  
Art nr 340200 R220 € 4 825,70

€ **3570,-**



Universaalne automaatlõikepea, automaatselt avanev.

Saksa kvaliteettoode



Info



Eriti kerge lõikamine.

Liigutatav ja pööratav alusraam (lisatarvik)

## REMS Magnum – kompaktne kuni 2".

### REMS Magnum 2000 L-T

Keermelõikemasin torukeermetele suurusega ( $1/16$ )  $1/4$ –2", 16–63 mm, poldikeermetele suurusega (6) 8–60 mm,  $1/4$ –2". Hooldusvaba ülekanne, avariiväljalülitusega turvajalgüliti, kontrollitud kvaliteediga iseteguneva kiirkinnituse löökpadruni, tagumise tsentreerimispadruni ja automaatse määrdejahutusega. Koos tööriistakomplektiga, mis koosneb universaalsest automaatselt lõikepeast koonusekujulistele keermetele, keermelõikurist koonusekujulistele torukeermetele ISO 7-1, EN 10226 (DIN 2999, BSPT) R  $1/2$ – $3/4$  ja R 1–2 paremal, torulõikurist, toru sisekraatide eemaldusseadmest, pressimiskangist. Tööriistalaus. Kergelt teisaldatav L-T koos äravõetava suure õlivanni ja lõikejääkide sahtliga. Universaalmotor 230 V, 50–60 Hz, 1700 W, 53 min<sup>-1</sup>. Tööpingile, alusraamile, liigutatavale ja pööratavale alusraamile või liigutatavale alusraamile koos materjalialusega. Pappkarbis.

Art nr 340226 R220 € 4 886,70

€ **3690,-**

#### Alusraam

Art nr 344105 R

€ 301,-

#### Ratastega alusraam

Art nr 344100 R

€ 511,-

#### Liigutatav ja pööratav alusraam

Art nr 344150 R

€ 731,-

Saksa kvaliteettoode



Info



Ratastega alusraam (lisatarvik)

## REMS Magnum – supermasin kuni 3". Silmapaistvalt ümarad ja puhtad keermed kuni 3" tänu 5 keermepakile.

### REMS Magnum 3000 L-T

Keermestusmasin torukeermetele ( $1/16$ )  $1/2$ –3", 16–63 mm, poldikeermetele (6) 18–60 mm,  $1/2$ –2". Hooldusvaba ülekanne, turva-jalgüliti avariiväljalülitiga, usaldusväärne, tugevdatud kiirkinnitusega löökpadrun, tagumine tsentreerimispadrun, automaatne õljajahutus. Masin koos tööriistakomplektidega,  $1/16$ –2" ja 2 $1/2$ –3", milles on: universaalne automaatlõikepea kõikidele keermetele, ka pikale keermele, automaatselt avanev, keeme pikkuse automaatikaga koonilistele keermetele, keermepakid torukeermetele koonilised ISO 7-1, EN 10226 (DIN 2999, BSPT) R päripäeva, torulõikur, toru sisekrassi eemaldamise seade, pressimise hoob. Tööriistade hoidik. Kerge mudel L-T suure eemaldatava õlivanni ja laastukogujaga. Universaalmotor 230 V, 50–60 Hz, 1700 W, 23 min<sup>-1</sup>. Tööpingile, alusraamile, liigutatavale ja pööratavale alusraamile või liigutatavale alusraamile koos materjalialusega. Pappkarbis.

Art nr 380309 R220 € 7 176,70

€ **5490,-**

Alusraamid vt Magnum 2000 L-T.

Universaalne automaatlõikepea, automaatselt avanev.

Saksa kvaliteettoode



Info



Eriti kerge lõikamine.

Ratastega alusraam (lisatarvik)

## REMS Magnum – supermasin kuni 4". Silmapaistvalt ümarad ja puhtad keermed kuni 4" tänu 6 keermepakile.

### REMS Magnum 4000 L-T

Keermestusmasin torukeermetele ( $1/16$ )  $1/2$ –4", 16–63 mm, poldikeermetele (6) 18–60 mm,  $1/2$ –2". Hooldusvaba ülekanne, turva-jalgüliti avariiväljalülitiga, usaldusväärne, tugevdatud kiirkinnitusega löökpadrun, tagumine tsentreerimispadrun, automaatne õljajahutus. Tööriistakomplektidega  $1/16$ –2" ja 2 $1/2$ –4", milles on: universaalne automaatlõikepea kõikidele keermetele, ka pikale keermele, automaatselt avanev, keeme pikkuse automaatikaga koonilistele keermetele, keermepakid torukeermetele koonilised ISO 7-1, EN 10226 (DIN 2999, BSPT) R päripäeva, torulõikur, toru sisekrassi eemaldamise seade, pressimise hoob. Tööriistade hoidik. Kerge mudel L-T suure eemaldatava õlivanni ja laastukogujaga. Universaalmotor 230 V, 50–60 Hz, 1700 W, 23 min<sup>-1</sup>. Tööpingile, alusraamile, liigutatavale ja pööratavale alusraamile või liigutatavale alusraamile koos materjalialusega. Pappkarbis.

Art nr 380444 R220 € 8 046,70

€ **7160,-**

Alusraamid vt Magnum 2000 L-T.



## REMS Collum – Elektriline rullnuut kuni 12".

### REMS Collum

Rullnuutmasin nuudiga toruühendussüsteemidele DN 25–200 (300), 1–8" (12"). Rulliga valtsimismasin, käsihüdropump, integreeritud, astmeline seadistusketas automaatseks soone sügavuse piiramiseks, 1 komplekt vaguvaltse (surverull, vastusurverull) 2–6", kuuskantvöti. Valikus on kolm ajamimasinat hooldusvaba ülekande, võimsa universaalmootori ja kaitselülitiiga. Tööpingile, alusraamile või liigutatavale alusraamile. Pappkarbis.

### REMS Collum

Universaalmootor 230 V, 50–60 Hz, 1200 W, ülekoormuskaitse. 29 min<sup>-1</sup>.  
Art nr 347006 R220 € 2 860,-

### REMS Collum 2

Universaalmootor 230 V, 50–60 Hz, 1700 W. 28 min<sup>-1</sup>.  
Art nr 347008 R220 € 3 180,-

### REMS Collum 2 Compact

Universaalmootor 230 V, 50–60 Hz, 1200 W, ülekoormuskaitse. 26 min<sup>-1</sup>.  
Art nr 347009 R220 € 3 180,-

€ **2590,-**

€ **2890,-**

€ **2890,-**

Alusraamid ja materiaalsed toetused vt allpool.



Ratastega alusraam (lisatarvik)

REMS Herkules 3B (lisatarvik)



Info

Saksa kvaliteettoode

## REMS Collum 22 V – Elektriline rullnuut kuni 12". Mobiilne, kiire, ökonoomne.

Li-ionaku 22 V, 9,0 Ah, 194 Wh võimaldab ühe akulaadimisega teha torudele umbes 23 soont DN 100/4".

### REMS Collum 22 V

Akuga rullvaltsimismasin torude soonte tegemiseks torude ühendamissüsteemidele DN 25–300, 1–12". Rulliga valtsimismasin, käsihüdropump, integreeritud, astmeline seadistusketas automaatseks soone sügavuse piiramiseks, 1 komplekt vaguvaltse (surverull, vastusurverull) 2–6", kuuskantvöti. Käitusmasin hooldusvaba ajamiga, suure pöördemomendiga akumootor 22 V, 500 W, turvaklahvlülit. Paremale ja vasakule pöörlemisega töötamine, masina seisundi kontrollimine ülekoormuskaitsega, temperatuuri jälgimine, laadimisoleku kontrollimine. Li-ion aku 22 V, 9,0 Ah, 194 Wh, kiirlaadimisega 100–240 V, 50–60 Hz, 90 W, 22 V. Toed mõlemale pöörlemis-suunale. Tööpingile, alusraamile või liigutatavale alusraamile. Pappkarbis.  
Art nr 347005 R220 € 3 870,-

€ **3540,-**

### Lisatarvikute pakk 1

komplektis: alusraam ja REMS Herkules 3B  
Art nr 120X01 R € 571,-

€ **472,-**

### Lisatarvikute pakk 4

komplektis ratastega alusraam ja REMS Herkules 3B  
Art nr 120X04 R € 711,-

€ **563,-**



Ratastega alusraam (lisatarvik)

REMS Herkules 3B (lisatarvik)



Info

Saksa kvaliteettoode

### Alusraam

Art nr 849315 R

€ 225,-

### Ratastega alusraam

Art nr 849310 R

€ 365,-

### REMS Herkules 3B

Muudetava kõrgusega materjalitugi, Torud DN 25–150, Ø 1–6"  
Art nr 120120 R

€ 346,-

## REMSi rull-valtsimisese – kompaktne - universaalne. Õlihüdraulilise rõhtsilindriga surveväljasöötur.



Info



Saksa kvaliteettoode

### REMSi rull-valtsimisese

Rull-valtsimisese seade torude soontefreesimiseks toruliitmike süsteemidele DN 25–300, 1–12". Rull soonimisese, manuaalne hüdrauliline pump, integreeritud, astmeline reguleerimisketas automaatseks soonimise sügavuse peatamiseks, 1 paar soonimisrulle (survevoolurull, vasturull) 2–6", kuuskantvõtme mutrivöti. REMS Amigo, REMS Amigo 2, REMS Amigo 2 Compact, REMS Tornado ja REMS Magnum või teiste tootjate keerestusmasinatele. Karbis.  
Art nr 347000 R € 2 330,-

€ **2020,-**

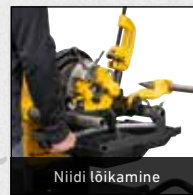

Niidi lõikamine



Lihtsalt kinnitage + fikseerige

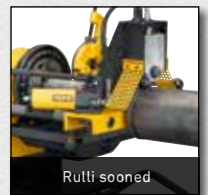

Rulli sooned

### Kiirvahetusseadmega

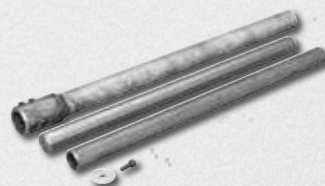

### Kiirvahetusese

REMS Magnum keermetelõikepinkidega REMS rullfreesimise seadme kiirvahetusese REMS Magnum ilma tööriistakomplekti ja keermetelõikematerjali plastvooliku lahtivõtmiseta, lisatarvikuna. Välkkiire ümberlülitamine keermetelõikamise ja rullsoonte freesimise vahel paindlikuks ja tõhusaks tööks.  
Art nr 347115 R

€ **258,-**



## REMS Picus S1 – soodsa hinnaga alternatiiv



Info



## ... nüüd puuristatiiviga REMS Simplex 2

Vastupidav, käepärane puuristatiiv kroonpuurimiseks kuni  $\varnothing$  200 mm. Puurisammast painde- ja väändekindlast 4-kant terasest täppistorust,  $\varnothing$  50 mm, kalestatud, väga täpselt tolereeritud, etteandekelgu minimaalse vibratsiooniga juhtimiseks.

### REMS Picus S1 Basic-Pack

Elektriline teemant-kroonpuurmasin betooni ja terasbetooni kroonpuurimiseks  $\leq \varnothing$  kuni 102 (132) mm, müüritise ja teiste materjalide kroonpuurimiseks  $\leq \varnothing$  kuni 162 mm. Kuiv- ja märgpuurimiseks, käes hoides või puuristatiiviga. Ajamimasin puurkrooni-ühenduskeermega UNC 1¼ väljas, G ½ sees, hooldusvaba ülekanne hõõrdkaitsesiduriga, universaalmotor 230 V, 50–60 Hz, 1850 W. Multifunktsionaalne elektroonika sujuvkäivituse, tühikäigu pöörete arvu piirangu, ülekoormuskaitse, blokeerumiskaitsega. Lukustusega lüliti. Turvalüliti (PRCD). Puurispidli pöörded koormusel 580 min<sup>-1</sup>. Veetoitesead, seadistatav sulgventiil ja kiirühendus veestopile ning voolikuühendusele ½". Vastuhoidik. Puurimise abivahend G ½ UDKB puuriga  $\varnothing$  8 mm, kuuskantvõti SW 3. Ühepoolne lihtvõti SW 32. Tugevas terasplekist kastis.

Art nr 180010 R220 € 1 690,-

€ **1 190,-**

### REMS Picus S1 Set Simplex 2

Nagu art nr 180010, kuid puuristatiiv REMS Simplex 2 koos kinnituskarni-tuuriga müüritisele ja betoonile. Ilma teemant-kroonpuurideta.

Art nr 180032 R220 € 2 740,-

€ **1 890,-**

### Speed-Regulation (Patendile EP 2 085 191)

Reguleerimiseks paigaldatud tahho pöörete arvu elektroonika hoiab eelvalitud pöörete arvu ka koormuse korral konstantsena.

## Üks süsteem – 4 rakendust!

Idealne paigaldajale. ... nüüd puuristatiiviga REMS Titan – kõrgeimatele nõudmistele. Kroonpuurimiseks kuni  $\varnothing$  300 mm.



Info

### REMS Picus SR Set Titan

Elektriline teemant-kroonpuurmasin kiirusregulaatoriga. Betooni ja terasbetooni kroonpuurimiseks  $\leq \varnothing$  kuni 162 (200) mm, müüritise ja teiste materjalide kroonpuurimiseks  $\leq \varnothing$  kuni 250 mm. Kuiv- ja märgpuurimiseks, käes hoides või puuristatiiviga. Ajamimasin kroonpuuri ühenduskeermega UNC 1¼ väljas, G ½ sees, hooldusvaba 2-astmeline ülekanne hõõrdkaitsesiduriga, universaalmotor 230 V, 50–60 Hz, 2200 W. Astmeteta elektrooniline pöörete arvu reguleerimine 200 min<sup>-1</sup> kuni 500 min<sup>-1</sup> (1. käik) või 500 min<sup>-1</sup> kuni 1200 min<sup>-1</sup> (2. käik), ülekoormuskaitse. Multifunktsionaalne elektroonika sujuvkäivituse, tühikäigu pöörete arvu piirangu, ülekoormuskaitse, blokeerumiskaitsega. Lukustusega lüliti. Turvalüliti (PRCD). Veetoitesead, seadistatav sulgventiil ja kiirühendus veestopile ning voolikuühendusele ½". Vastuhoidik. Vahtükikomplekt. Ühepoolne lihtvõti SW 32. Tugevas terasplekist kastis. Puuristatiiv REMS Titan koos kinnituskomplektiga müüritise ja betooni jaoks. Ilma teemant-kroonpuurideta.

Art nr 183022 R220 € 3 180,-

€ **2 520,-**

### REMS Picus SR Set 62-82-132 Titan

Nagu art nr 183022, kuid REMS universaalsete teemant-kroonpuuridega UDKB  $\varnothing$  62, 82, 132 mm.

Art nr 183023 R220 € 3 680,-

€ **2 930,-**



Info

### REMS Picus S2/3,5 – kroonpuurimiseks terasbetoonis vms kuni $\varnothing$ 300 mm.

#### REMS Picus S2/3,5 Set Titan

Elektriline teemant-kroonpuurmasin betooni, terasbetooni, igat liiki müüritise, loodusliku kivi, asfaldi, igat liiki betoonist tasanduskihtide kroonpuurimiseks,  $\varnothing$  40–300 mm. Kuiv- ja märgpuurimiseks puuristatiiviga. Ajamimasin puurkrooni-ühenduskeermega UNC 1¼ väljas, hooldusvaba 2-astmeline ülekanne hõõrdkaitsesiduriga, universaalmotor 230 V, 50–60 Hz, 3420 W. Multifunktsionaalne elektroonika sujuvkäivituse, tühikäigu pöörete arvu piirangu, ülekoormuskaitse, blokeerumiskaitsega. Kippüliti. Turvalüliti (PRCD). Puurispidli pöörded koormusel 320 min<sup>-1</sup>, 760 min<sup>-1</sup>. Veetoitesead, seadistatav sulgventiil ja kiirühendus veestopile ning voolikuühendusele ½". Liugrõngas. Ühepoolne lihtvõti SW 32. Puuristatiiv REMS Titan koos kinnituskomplektiga müüritise ja betooni jaoks. Ilma teemant-kroonpuurideta. Pappkarbis.

Art nr 180030 R220 € 4 885,-

€ **4 330,-**





## REMS universaalsed teemant-kroonpuurid / REMS universaalsed teemant-kroonpuurid LS (LASER)

REMS Picus S1, REMS Picus S3, REMS Picus SR, REMS Picus S2/3,5 ja teiste toodete jaoks

Kiire, kerge ja rahulik puurimine kiitukujulise löikepinnaga („katusekujuliste“) teemant-segmentidega. Spetsiaalselt välja töötatud, suure teemandisisalduse ja spetsiaalse siduvusega kõrgväärtuslikud teemantsegmentid on suurepärase puurimisjõudluse ning eriti pika tööeaiga.

### REMS universaalsed teemant-kroonpuurid

Induktiivselt joodetud! Taaskasutatavad!					
Ø × puurimissügavus × ühendus		Art nr	€	Kampaania €	
UDKB 32 × 420 × UNC 1¼	4	181010 R	147,50	<b>103,30</b>	
UDKB 42 × 420 × UNC 1¼	4	181015 R	137,90	<b>96,50</b>	
UDKB 52 × 420 × UNC 1¼	5	181020 R	146,40	<b>102,50</b>	
UDKB 62 × 420 × UNC 1¼	6	181025 R	159,20	<b>111,40</b>	
UDKB 72 × 420 × UNC 1¼	7	181030 R	180,60	<b>126,40</b>	
UDKB 82 × 420 × UNC 1¼	7	181035 R	195,60	<b>136,90</b>	
UDKB 92 × 420 × UNC 1¼	8	181040 R	221,30	<b>154,90</b>	
UDKB 102 × 420 × UNC 1¼	8	181045 R	226,60	<b>158,60</b>	
UDKB 112 × 420 × UNC 1¼	9	181050 R	239,40	<b>167,60</b>	
UDKB 122 × 420 × UNC 1¼	10	181055 R	270,40	<b>189,30</b>	
UDKB 127 × 420 × UNC 1¼	10	181059 R	281,10	<b>196,80</b>	
UDKB 132 × 420 × UNC 1¼	11	181060 R	292,90	<b>205,00</b>	
UDKB 152 × 420 × UNC 1¼	12	181065 R	348,50	<b>244,00</b>	
UDKB 162 × 420 × UNC 1¼	12	181070 R	368,80	<b>258,20</b>	
UDKB 182 × 420 × UNC 1¼	12	181075 R	408,40	<b>285,90</b>	
UDKB 200 × 420 × UNC 1¼	12	181080 R	431,90	<b>302,30</b>	
UDKB 225 × 420 × UNC 1¼	13	181085 R	526,00	<b>368,20</b>	
UDKB 250 × 420 × UNC 1¼	14	181090 R	539,90	<b>377,90</b>	
UDKB 300 × 420 × UNC 1¼	22	181095 R	706,70	<b>494,70</b>	

### REMS universaalsed teemant-kroonpuurid LS (LASER)

Laserkeevitusega! Kõrgtemperatuurikindel!					
Ø × puurimissügavus × ühendus		Art nr	€	Kampaania €	
UDKB LS 32 × 420 × UNC 1¼	1	181410 R	162,30	<b>113,60</b>	
UDKB LS 42 × 420 × UNC 1¼	4	181415 R	151,70	<b>106,20</b>	
UDKB LS 52 × 420 × UNC 1¼	5	181420 R	161,10	<b>112,80</b>	
UDKB LS 62 × 420 × UNC 1¼	6	181425 R	175,20	<b>122,60</b>	
UDKB LS 72 × 420 × UNC 1¼	6	181430 R	198,70	<b>139,10</b>	
UDKB LS 82 × 420 × UNC 1¼	7	181435 R	215,20	<b>150,60</b>	
UDKB LS 92 × 420 × UNC 1¼	8	181440 R	243,50	<b>170,50</b>	
UDKB LS 102 × 420 × UNC 1¼	9	181445 R	249,30	<b>174,50</b>	
UDKB LS 112 × 420 × UNC 1¼	9	181450 R	263,40	<b>184,40</b>	
UDKB LS 122 × 420 × UNC 1¼	10	181455 R	297,50	<b>208,30</b>	
UDKB LS 127 × 420 × UNC 1¼	10	181459 R	309,30	<b>216,50</b>	
UDKB LS 132 × 420 × UNC 1¼	10	181460 R	322,20	<b>225,50</b>	
UDKB LS 152 × 420 × UNC 1¼	11	181465 R	383,40	<b>268,40</b>	
UDKB LS 162 × 420 × UNC 1¼	12	181470 R	405,70	<b>284,00</b>	
UDKB LS 182 × 420 × UNC 1¼	13	181475 R	490,10	<b>343,10</b>	
UDKB LS 200 × 420 × UNC 1¼	14	181480 R	518,30	<b>362,80</b>	

### Stardikomplekt soodsa hinnaga. Ideaalne paigaldajale.



#### REMS UDKB Set 62 + 82 + 132

Ø 62, 82, 132 mm  
Art nr 181101 R € 647,70

€ **421,-**



#### REMS UDKB LS Set 62 + 82 + 132

Ø 62, 82, 132 mm  
Art nr 181111 R € 712,60

€ **463,-**

### REMS Pull 2 – kuiv- ja märgimemiseks.

Filtri automaatsuustussüsteem tagab püsivalt tugeva imemisvõimsuse. Serfititseeritud tolmuklassi M kuuluvate tervistkahjustavate tolmude imemiseks EN 60335-2-69<sup>1)</sup>.



Info



Tähistus	Art nr	€	Kampaania €
REMS Pull 2 L Set Pappkarbis.	185600 R220	819,00	<b>679,00</b>
REMS Pull 2 L Set W Pappkarbis.	185603 R220	1 227,00	<b>1 071,00</b>



Tähistus	Art nr	€	Kampaania €
REMS Pull 2 M Set Pappkarbis.	185601 R220	1 095,00	<b>955,00</b>
REMS Pull 2 M Set D Pappkarbis.	185604 R220	1 275,00	<b>1 080,00</b>

<sup>1)</sup> Järgige riigis kehtivaid eeskirju tervisele kahjulike tolmude imemise ja kõrvaldamise kohta.





## REMS Picus DP – südamikpuurimine ilma veeta mikro-impulsstehnoloogia abil. Puhas, lihtne, kiire, näiteks 200 mm raudbetoonis Ø 62 mm ainult 5 min.

Koos tolmuimejaga REMS Pull 2 M (vt lk 29) sobib see ideaalselt kroonpuurimiseks viimistletud ruumides, nt elu-, büroo- ja tööstushoonetes.



Info

### REMS Picus DP Basic-Pack

Elektriline teemant-kroonpuurmasin betooni ja raudbetooni mikro-impulsstehnoloogia abil kuivpuurimiseks  $\leq \varnothing 162$  (202) mm, müüritise ja muude materjalide kroonpuurimiseks  $\leq \varnothing 202$  mm vaba käega või puuristatiiviga. Ajamimasin puurkrooni ühenduskeermega (UNC 1¼ väljaspool, G ½ seespool), hooldust mittevajava astmelise ülekandega koos kaitseiduriga, universaalmootoriga 230 V, 50–60 Hz, 2200 W, integreeritud imirootoriga tolmu imemiseks. Multifunktsionaalne elektroonika sujuvkäivituse, tühikäigu pöörete arvu piirangu, ülekoormuskaitse, blokeerumis-kaitsega. Lukustusega lüliti. Puurispidli pöörded koormusel 880 min<sup>-1</sup>. Vastuhoidik. Puurimise abivahend G ½ TDKB puuriga Ø 8 mm, kuuskantvõti SW 3. Ühepoolne lihtvõti SW 32. Tugevas terasplekist kastis. Art nr 180016 R220 € 2 660,-

€ **1 990,-**



### REMS Picus DP Set Simplex 2

REMS Picus DP Basic-Pack puuristatiiviga REMS Simplex 2 sisaldab tööriistu ning kinnituskomplekti müüritise ja betooni jaoks.

Art nr 180033 R220 € 3 710,-

€ **2 950,-**

### REMS Picus DP Set Titan

REMS Picus DP Basic-Pack puuristatiiviga REMS Titan sisaldab tööriistu ning kinnituskomplekti müüritise ja betooni jaoks.

Art nr 180035 R220 € 4 255,-

€ **3 350,-**

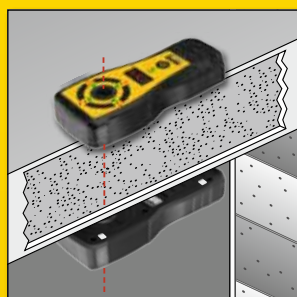

## REMS Detect B – läbilaskekohtade sisenemis- ja väljumiskeskuste täpseks määramiseks.

Professionaalne elektrooniline puuraukude keskpunktlokaator, mis koosneb saatjast ja vastuvõtjast, mõeldud läbivate puuraukude sisse- ja väljumiskeskmete täpseks määramiseks ning materjali paksuse automaatseks kuvamiseks  $\leq 120$  cm.



Info



### REMS Detect B Set

Professionaalne, elektrooniline puuraukude keskpunktlokaator, mis koosneb saatjast ja vastuvõtjast. Akustilise ja visuaalse navigeerimisega punaste/roheliste LED-ide ja LED-tehnoloogiaga näidikuga, patarei oleku indikaator LED-iga, 6 patareid 1,5 V, AAA, LR3, korduvkasutatavad kleepimiskohad, tugevas karbis.

Art nr	€	Kampaania €
REMS Detect B Set	182100 R5	659,00
		<b>519,00</b>





Info

## REMS Picus DWP – mikro-impulsstehtnoloogia abil. Sobib ideaalselt käsitsi juhitavaks puurimiseks eriti kõvadesse materjalidesse. Kuivaks või märgjaks puurimiseks.

Koos tolmuimejaga REMS Pull 2 M (vt lk29) sobib ideaalselt kuivpuurimiseks viimistletud ruumides, nt elu-, büroo- ja tööstushoonetes.



# UUS

### REMS Picus DWP Basic-Pack

Elektriline teemant-kroonpuurmasin betooni ja raudbetooni mikro-impulsstehtnoloogia abil kuiv- ja märgpuurimiseks  $\leq \varnothing 162$  (202) mm, müüritise ja muude materjalide kroonpuurimiseks  $\leq \varnothing 202$  mm vaba käega või puuristatiiviga. Ajamimasin puurkrooni ühenduskeermega (UNC 1¼ väljaspool, G ½ seespool), hooldust mittevajava astmelise ülekandega koos kaitsesiduriga, universaalmootoriga 230V, 50–60 Hz, 2200W, integreeritud imirootoriga tolmu imemiseks. Ühendus tolmuimeja jaoks, ühendus veevarustusseadmega, vahetatav. Multifunktsionaalne elektroonika sujuvkäivituse, tühikäigu pöörete arvu piirangu, ülekoormuskaitse, blokeerumis-kaitsega. Lukustusega lüliti. Puurispindli pöörded koormusel 880 min<sup>-1</sup>. Vastuhoidik. Puurimise abivahend G ½ TDKB puuriga  $\varnothing 8$  mm, kuuskantvõti SW 3. Ühepoolne lihtvõti SW 32. Tugevas terasplekist kassis. Art nr 180017 R220 € 3 060,-

## € 2290,-

### REMS Picus DWP Set Simplex 2

REMS Picus DWP Basic-Pack puuristatiiviga REMS Simplex 2 sisaldab tööriistu ning kinnituskomplekti müüritise ja betooni jaoks. Art nr 180037 R220 € 4 110,-

## € 3250,-

### REMS Picus DWP Set Titan

REMS Picus DWP Basic-Pack puuristatiiviga REMS Titan sisaldab tööriistu ning kinnituskomplekti müüritise ja betooni jaoks. Art nr 180038 R220 € 4 655,-

## € 3650,-

## REMS kuivpuurimise teemant-puurkroonid LS (LASER)

Spetsiaalselt kuivpuurimiseks südamikpuurmasinatega mikroimpulsstehtnoloogiat kasutades.

Universaalne – sobib paljudele materjalidele, saab juhtida käega ja kasutada koos puuristatiiviga. Ühtne ühenduskeere UNC 1¼ sees. Puurimisügavus 320 mm.

Spetsiaalselt välja töötatud, suure teemandisisalduse ja spetsiaalse siduvusega kõrgväärtuslikud teemandisegmendid on suurepärase puurimisjõudluse ning eriti pika tööeaga.

Teemandisegmendid, mille teemandid on asetatud sideainesse, kiireks, lihtsaks ja vaikselt puurimiseks. Laserkeevitatud täisautomaatsel keevitusseadmetel keevisühenduste püsivalt kõrge kvaliteedi saavutamiseks. Kõrgtemperatuurikindlad – ka äärmusliku temperatuurikoormuse puhul ei tule segmentide joodis ülekuumenemise tõttu lahti.

Käitamine REMS Picus DP, REMS Picus DWP ajamimasina ja muud marki sobivate ajaminate abil välis-ühenduskeermega UNC 1¼.

Sobib ka märgpuurimiseks.



Info



Ø × puurimisügavus × ühendus		Art nr	€	Kampaania €
TDKB LS 32 × 320 × UNC 1¼	3	181500 R	177,40	124,20
TDKB LS 42 × 320 × UNC 1¼	4	181502 R	165,70	116,00
TDKB LS 52 × 320 × UNC 1¼	5	181504 R	176,40	123,50
TDKB LS 62 × 320 × UNC 1¼	5	181506 R	192,40	134,70
TDKB LS 72 × 320 × UNC 1¼	6	181508 R	218,10	152,70
TDKB LS 82 × 320 × UNC 1¼	6	181510 R	236,20	165,30
TDKB LS 92 × 320 × UNC 1¼	6	181512 R	266,20	186,30
TDKB LS 102 × 320 × UNC 1¼	7	181514 R	272,60	190,80
TDKB LS 112 × 320 × UNC 1¼	7	181516 R	287,50	201,30
TDKB LS 122 × 320 × UNC 1¼	8	181532 R	330,30	231,20
TDKB LS 127 × 320 × UNC 1¼	8	181518 R	342,10	239,50
TDKB LS 132 × 320 × UNC 1¼	8	181520 R	351,70	246,20
TDKB LS 142 × 320 × UNC 1¼	8	181522 R	376,30	263,40
TDKB LS 152 × 320 × UNC 1¼	8	181524 R	419,00	293,30
TDKB LS 162 × 320 × UNC 1¼	9	181526 R	444,70	311,30
TDKB LS 182 × 320 × UNC 1¼	9	181528 R	490,70	343,50
TDKB LS 202 × 320 × UNC 1¼	10	181530 R	519,60	363,70

**Laserkeevitusega!  
Kõrgtemperatuurikindel!**



<sup>1)</sup>Järgige riigis kehtivaid eeskirju tervisele kahjulike tolmude imemise ja kõrvaldamise kohta.





## REMS Krokodil – meiseldamise asemel lõikamine

Kogu pinna peale asetatava alusplaadiga terve lõikamistoimingu ajaks, et teemantlõikekettad kontrollitult sisse viia ning tagada tolmuvaaba, kindel töötamine ja kerge, ühtlane etteanne.

### REMS Krokodil 180 SR Basic-Pack

Elektriline teemantkettaga soonefrees ja -lõikur koos kiiruse reguleerimisega. Nt betooni, raudbetooni, igat liiki müüritisse, looduslikku kivisse, igat liiki betoonist tasanuskihtidesse soonte lõikamiseks. Soone sügavus ≤ 61 mm, astmeteta reguleeritav. Soone laius ≤ 62 mm, vahekettad 3, 6, 10, 20 mm. Ajam ja ajamivõlli Ø 22,2 mm, 1, 2 või 3 teemantlõikekettast EN 13236 järgi, ≤ Ø 180 mm, kaitsesiduriga hooldusvaba ülekanne, universaalmotor 230 V, 50–60 Hz, 2000 W. Multifunktsionaalne elektroonikasüsteem sujuvkaivituse, tühikäigu kiiruse piiraja, ülekoormuskaitse ja ülekuumenemiskaitsega. Ülekuumenemiskaitse. Ühendusjuhe 5,7 m. Elektrikatkestuste korral toimib taaskäivitumise vastane kaitse. Kaitselüliti koos taassisselülituslukkuga. Pöörded koormusel 3300 min<sup>-1</sup>. Tolmuimeja/tolmueemaldaja ühendusava (nt REMS Pull 2 M). Otsvõti SW 13. L-Boxxi kohvrisüsteemis H.

Art nr 185012 R220 € 1 280,-



+ Lisaks kingitus hinnaga € 194,40\*  
2 REMS universaalne teemantlõikekettas  
LSH-P Ø 180 mm

Art nr 185X07 R220 € **1 150,-**



Info



L-BOXX H

Saksa kvaliteettoode

## REMS Tolmukaitse uks U



**UUS**

### REMS Tolmukaitse uks U 1200 × 2200 mm

Valmistatud vastupidavast, tolmukindlast PE-kilest 100 µ, taaskasutatav, 2-suunalise tõmbelukuga, mis võimaldab paindlikult valida avamis-/sulgemispunkti. Pikkade käepidemete kahekordne pööratav liugur, mis võimaldab hõlpsat kasutamist nii seest- kui ka väljastpoolt. Kohandatav, lihtne kinnitada sobiva kleeplindi abil. Taaskasutatav. Presskinnitusega kotis.

Art nr 132309 R € 23,80

€ **20,50**

## REMS Tolmukaitse uks S



**UUS**

### REMS Tolmukaitse uks S 1200 × 2200 mm

Valmistatud eriti tugevast, tolmukindlast PE-kilest 150 µ, taaskasutatav, 2-suunalise tõmbelukuga, mis võimaldab paindlikult valida avamis-/sulgemispunkti, saab põhjaosas jagada, et võimaldada takistusteta ligipääsu. Pikkade käepidemete kahekordne pööratav liugur, mis võimaldab hõlpsat käsitsemist nii seest kui ka väljast. Kohandatav, lihtne kinnitada sobiva kleeplindi abil. Taaskasutatav. Presskinnitusega kotis.

Art nr 132310 R € 25,80

€ **22,50**

## Akusüsteem kõigile 22 V tööriistadele!

Võimsad Li-ionakud 22V, aku mahutavusega 2,5, 5,0 või 9,0 Ah kindlustavad pika töötamisaja. 50% pikem tööaeg.\* Võimas ja kerge.

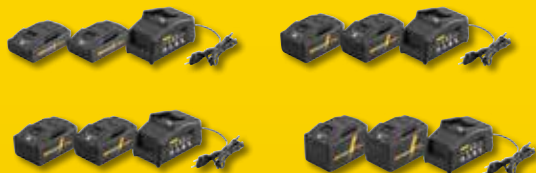

### REMS Power-Pack 22V / 230V, 90W

2 Li-ionakut 22V, Kiirlaadimisese 100–240V, 50–60Hz, 90W, 22V.

	Art nr	€	Kampaania €
2,5 Ah + 2,5 Ah + 90 W, 108 Wh	571590 R220	657,00	<b>379,00</b>
2,5 Ah + 5,0 Ah + 90 W, 162 Wh	571059 R220	738,00	<b>409,00</b>
5,0 Ah + 5,0 Ah + 90 W, 216 Wh	571591 R220	819,00	<b>489,00</b>
9,0 Ah + 9,0 Ah + 90 W, 388 Wh	571592 R220	1 029,00	<b>600,00</b>

### REMS Power-Pack 22V / 230V, 290W

2 Li-ionakut 22V, Kiirlaadimisese 100–240V, 50–60Hz, 290W, 22V. Lühema laadimisaja jaoks.

	Art nr	€	Kampaania €
5,0 Ah + 5,0 Ah + 290 W, 216 Wh	571593 R220	1 049,00	<b>649,00</b>
9,0 Ah + 9,0 Ah + 290 W, 388 Wh	571594 R220	1 259,00	<b>789,00</b>

\*Li-Ion aku 22V võrreldes Li-Ion akuga 14,4 V.



# REMS Mini-Press 22 V ACC ja REMS Mini-Press S 22 V ACC – tõelised ühekäe-radiaalpressid! Uni-versaalne kuni Ø 40 mm. Superkerge. Superväike. Superkäepärane. Superkiire. 360° pööratav.

Li-Ion akud 22V, 2,5 Ah, 54 Wh, umbes 390 pressimiseks Viega Profipress DN 15 laadimise kohta\*.



**←ACC→**  
Automatic Circuit Control  
automaatse tagasikäigu

**REMS 22V**  
LI-ION TECHNOLOGY  
2,5Ah 5,0Ah 9,0Ah



- Sundprotsessiga aku-radiaalpress 22 kN, pressiliideste Ø 10–40 mm, Ø 3/8–1 1/4" valmistamiseks.
- Kasutamiseks REMS presstangide Mini / pressrõngaste käivitamiseks S.
- Pööratav presstangide kinnitus automaatse lukustusega.
- Elektrohüdrauliline ajam, võimsa akumootor 22V, võimsus 380 W, Turvaklahvlülit.
- LED-töövalgusti.

ainult 2,5 kg

Saksa kvaliteettoode

ainult 2,6 kg



Info

**L-BOXX**



Info

**L-BOXX**



## REMS Mini-Press 22 V ACC

Ajamimasin 22V, L-Boxxi kohvrisüsteemis.

	Art nr	€	Kampaania €
<b>Basic-Pack</b> IP Ilma akuta, ilma kiirlaadimisseadmeta.	578005 R22	1 450,00	<b>1 135,00</b>
<b>Basic-Pack</b> Li-Ioon aku 22V, 2,5 Ah, 54 Wh, Kiirlaadimisseade 220–240V, 50–60 Hz, 70W, 22V.	578014 R220	1 875,00	<b>1 365,00</b>

## REMS Mini-Press S 22 V ACC

Ajamimasin 22V, L-Boxxi kohvrisüsteemis.

	Art nr	€	Kampaania €
<b>Basic-Pack</b> IP Ilma akuta, ilma kiirlaadimisseadmeta.	578007 R22	1 450,00	<b>1 135,00</b>
<b>Basic-Pack</b> Li-Ioon aku 22V, 2,5 Ah, 54 Wh, Kiirlaadimisseade 220–240V, 50–60 Hz, 70W, 22V.	578016 R220	1 875,00	<b>1 365,00</b>

## REMS Mini-Press 22 V ACC Set

Basic-Pack (Art nr 578014 R220) ja  
3 REMS presstangid Mini.



	Art nr	€	Kampaania €
<b>Set M 15+18+22</b>	578030 R220	2 324,10	<b>1 665,00</b>
<b>Set V 15+18+22</b>	578031 R220	2 324,10	<b>1 665,00</b>
<b>Set TH 16+20+26</b>	578084 R220	2 416,50	<b>1 665,00</b>
<b>Set U 16+20+25</b>	578085 R220	2 382,30	<b>1 665,00</b>

Saadaval on palju teisi REMS Mini-Press 22V ACC komplekte.

## REMS Mini-Press S 22 V ACC Set

Basic-Pack (Art nr 578016 R220) ja  
3 REMS presstangid Mini.



	Art nr	€	Kampaania €
<b>Set M 15+18+22</b>	578038 R220	2 284,10	<b>1 665,00</b>
<b>Set V 15+18+22</b>	578039 R220	2 284,10	<b>1 665,00</b>
<b>Set TH 16+20+26</b>	578041 R220	2 416,50	<b>1 665,00</b>
<b>Set U 16+20+25</b>	578904 R220	2 382,30	<b>1 665,00</b>

Saadaval on palju teisi REMS Mini-Press S 22V ACC komplekte.

\* Keskkonnatemperatuur ca 20°C.

<sup>1</sup> Garantiitingimused ja 5-aastase tootja garantii registreerimine veebilehel [www.rems.de/service](http://www.rems.de/service).





**REMS Mini-Press 14 V ACC –**  
**Kõigest 2,4 kg! Universaalne kuni Ø 40 mm.**  
**Superkerge. Superväike. Superkäepärane.**  
**Superkiire. 360° pööratav.**



Info

**←ACC→**

Automatic Circuit Control

automaatse tagasikäigu

Saksa kvaliteettoode



ainult 2,4 kg



- Sundprotsessiga aku-radiaalpress 22 kN pressliideste Ø 10–40 mm, Ø 3/8 – 1 1/4" valmistamiseks.
- Kasutamiseks REMS presstangid Mini / pressrõngaste käivitamiseks S.
- Pööratav pressipihtide kinnitus automaatse lukustusega.
- Elektrohüdrauliline ajam, võimas akumootor (14,4 V), 380 W võimsus. Turvaklahvlüüti.
- LED-töövalgusti.

#### L-BOXX

#### REMS Mini-Press 14 V ACC

Ajamimasin 14,4 V, Li-ioon aku 14,4 V, 2,5 Ah, 36 Wh, Kiirlaadimiseseade 220–240 V, 50–60 Hz, 65 W, 10,8–18 V, L-Boxxi kohvrüsteemis.

	Art nr	€	Kampaania €
Basic-Pack	578013 R220	1 585,00	<b>1 125,00</b>

#### REMS Mini-Press 14 V ACC Set

Basic-Pack (Art nr 578013 R220) ja  
 3 REMS presstangid Mini.



	Art nr	€	Kampaania €
Set M 15+18+22	578043 R220	2 034,10	<b>1 425,00</b>
Set V 15+18+22	578044 R220	2 034,10	<b>1 425,00</b>
Set TH 16+20+26	578019 R220	2 126,50	<b>1 425,00</b>
Set U 16+20+25	578903 R220	2 092,30	<b>1 425,00</b>

Saadaval on palju teisi REMS Mini-Press 14 V ACC komplekte.



Info

Saksa kvaliteettoode



ainult 1,6 kg

**REMS Eco-Press – universaalne kuni**  
**Ø 40 mm. Kindel pressimine sekunditega.**



#### REMS Eco-Press ajamiseade

Käsi-radiaalpress sulgeva käigupiirikuga pressühenduste tegemiseks plast- ja komposiitorudega Ø 10 – 40 mm, Ø 3/8 – 1". Kasutamiseks REMS-presspihid/-rõngad S. Lahtikäivate torukäepidemetega. Pappkarbis.  
 Art nr 574000 R € 235,-

€ **193,-**





Automatic Circuit Control

automaatse tagasikäigu

Saksa kvaliteettoode



XL-BOXX

## REMS Power-Press XL ACC – universaalne kuni Ø 110 mm.



Info

Ka pressistusüsteemidele Geberit Mapress süsinikeras, roostevaba teras, vask joogivee- ja küttepaigaldises kuni Ø 108 mm.

Ø 10–108 mm pressimine ainult ühe tööetapiga.

Ülikiire, nt pressistusüsteemiga Geberit Mapress roostevaba teras Ø 108 mm vaid 15 sekundiga.

REMSi presspihtide/pressrõngaste/pressrõngaste XL ning teiste tootjate sobivate presspihtide/pressrõngaste käitamiseks.

Pööratav presspihtide kinnitus automaatse lukustusega.

### REMS Power-Press XL ACC Basic-Pack

Sundprotsessiga elektrohüdrauliline radiaalpress 32 kN pressliidest Ø 10–108 (110) mm, Ø ¾–4" valmistamiseks. REMSi presspihtide/pressrõngaste/pressrõngaste XL ja teiste tootjate sobivate presspihtide/pressrõngaste käitamiseks. Pööratav presspihtide kinnitus automaatse lukustusega. Elektrohüdrauliline ajam tõendatud universaal mootoriga 230 V, 50–60 Hz, 450 W, vastupidava planetaarülekanne, ekstsentriskolbipumba ja kompaktse suure võimsusega hüdraulikasüsteemiga. Turvaklahvlülit. XL-Boxxi kohvrüsteemis.

Art nr 579012 R220 € 2 429,-

€ **2 170,-**



Automatic Circuit Control

automaatse tagasikäigu



XL-BOXX

## Ø 64–108 mm pressimine ainult ühe tööetapiga. Vibratsioonivastane süsteem.



Info

Ülikiire, näiteks Geberit Mapress roostevaba teras Ø 108 mm torudel ainult 15 s, sundprotsessiga. Vahepihtide kindel asetus tänu automaatsele lukustusele. Li-ioon-aku 22 V, 5,0 Ah, 108 Wh Geberit Mapress võimaldab ühe akulaadimisega roostevabast terasest torudele Ø 76,1 mm teha umbes 120 pressimist\*.

**REMS 22V**  
LI-ION TECHNOLOGY  
2,5Ah 5,0Ah 9,0Ah

XL-BOXX

### REMS Akku-Press XL 45 kN 22 V ACC Basic-Pack Z7

Sundprotsessiga aku-radiaalpress 45 kN pressliidest XL Ø 64–108 mm, Ø 2½–4" valmistamiseks. Pressrõngaste REMS käitamiseks XL. Pressrõngaste pööratav kinnitus automaatse lukustusega. Pööratav pressrõngaste kinnitus automaatse lukustusega. Elektrohüdrauliline ajam, võimas akumootor 22 V, 380 W, vastupidava planetaarülekanne, ekstsentriskolbipumba ja kompaktse suure võimsusega hüdraulikasüsteemiga. Turvaklahvlülit. Vibratsioonivastane süsteem. LED-töövalgusti. Li-ioon aku 22 V, 5,0 Ah, 108 Wh, kiirlaadimiseseade Li-ioon 100–240 V, 50–60 Hz, 90 W, 22 V. Vahepihtid Z7 XL 45 kN. XL-Boxxi kohvrüsteemis.

Art nr 579014 R220 € 3 303,-

€ **2 890,-**

## Universaalne kuni Ø 110 mm. Kompaktne. Käepärane. 360° pööratav.



Automatic Circuit Control

automaatse tagasikäigu

Saksa kvaliteettoode



ainult 4,7 kg



Info



L-BOXX

### REMS Power-Press ACC Basic-Pack

Sundprotsessiga elektrohüdrauliline radiaalpress 32 kN pressliidest Ø 10–108 (110) mm, Ø ¾–4" valmistamiseks. REMSi presspihtide /pressrõngaste ja teiste tootjate sobivate presspihtide /pressrõngaste kasutamiseks. Pööratav presspihtide kinnitus automaatse lukustusega. Elektrohüdrauliline ajam usaldusväärse universaal mootoriga (230 V), 50–60 Hz, 450 W võimsus, vastupidava planetaarülekanne, ekstsentriskolbipumba ja kompaktse suure võimsusega hüdraulikasüsteemiga. Turvaklahvlülit. L-Boxxi kohvrüsteemis.

Art nr 577013 R220 € 1 540,-

€ **1 320,-**

## REMS Power-Press SE – universaalne, kuni Ø 110 mm torudele. Ülikiire ja ohutu pressimine.



Info

Saksa kvaliteettoode



ainult 4,7 kg



### REMS Power-Press SE Basic-Pack

Elektriline radiaalpress 32 kN pressliidest Ø 10–108 (110) mm, Ø ¾–4" valmistamiseks. REMSi presspihtide /pressrõngaste ja teiste tootjate sobivate presspihtide /pressrõngaste käitamiseks. Pressrõngaste kinnitus automaatse lukustusega. Elektromehaaniline ajam, usaldusväärne universaal mootor (230 V), 50–60 Hz, 450 W, hooldusvaba ülekanne, turvasidur ja trapets-kruvispindiga. Ülekoormuskaitse. Turvaklahvlülit. Tugevas terasplekist kastis.

Art nr 572111 R220 € 990,-

€ **823,-**

\*Garantiitingimused ja 5-aastase tootja garantii registreerimine veebilehel [www.rems.de/service](http://www.rems.de/service).



## Universaalne kuni Ø 110 mm. Kompaktne. Käepärane. 360° pööratav.

Sundprotsess. Vibratsioonivastane süsteem. Presspihtide automaatne lukustus. Li-Ion akud 22V, 2,5 Ah, 54 Wh umbes 200 pressimiseks Viega Profipress DN 15 laadimise kohta\*.



Automatic Circuit Control

automaatse tagasikäigu

Saksa kvaliteettoode



Info

# UUS



ainult 3,3 kg



- Sundprotsessiga aku-radiaalpress 32 kN pressliideste Ø 10–108 (110) mm, Ø ¾–4" valmistamiseks.
- REMSi presstangide / pressrõngaste ja teiste tootjate sobivate presstangi- de / pressrõngaste kasutamiseks.
- Kompaktne, ainult 35,5 cm pikkuste V 15 presstangid.
- Elektrohüdrauliline ajam, võimas akumootor 22 V, 380 W. Turvaklahvlüüti.
- LED-töovalgusti.

### L-BOXX

#### REMS Akku-Press E 22V ACC

Ajammasin 22V, L-Boxxi kohvrüsteemis.

	Art nr	€	Kampaania €
<b>Basic-Pack</b> Ilma akuta, ilma kiirlaadimisseadmeta.	576019 R22	1 484,00	<b>1 160,00</b>
<b>Basic-Pack</b> Li-ioon aku 22V, 2,5 Ah, 54 Wh, Kiirlaadimisseade 220–240V, 50–60 Hz, 70W, 22V.	576017 R220	1 885,00	<b>1 420,00</b>

## Universaalne kuni Ø 110 mm. Kompaktne. Käepärane. 360° pööratav.

Sundprotsess. Vibratsioonivastane süsteem. Presspihtide automaatne lukustus. Li-Ion akud 22V, 2,5 Ah, 54 Wh, umbes 200 pressimiseks Viega Profipress DN 15 laadimise kohta\*.



Info

#### Pressimisrõhu järelevalve ja tulemuste näidikuga

Elektrooniline rõhuandur tõukejõu jälgimiseks. Pressimisrõhu hindamine pärast pressimist. Tulemuste kuvamine 2-värvilise valge/punase LED-iga.

- Sundprotsessiga aku-radiaalpress 32 kN pressliideste Ø 10–108 (110) mm, Ø ¾–4" valmistamiseks.
- REMSi presstangide / pressrõngaste ja teiste tootjate sobivate presstangi- de / pressrõngaste kasutamiseks.
- Kompaktne, ainult 35,5 cm pikkuste V 15 presstangid.
- Elektrohüdrauliline ajam, võimas akumootor 22 V, 380 W. Turvaklahvlüüti.
- 90 W Kiirlaadimisseade ülikiires laadimiseks.
- LED-töovalgusti.



ainult 3,3 kg



### L-BOXX

#### REMS Akku-Press 22V ACC

Ajammasin 22V, L-Boxxi kohvrüsteemis.

	Art nr	€	Kampaania €
<b>Basic-Pack</b> Ilma akuta, ilma kiirlaadimisseadmeta.	576002 R22	1 764,00	<b>1 360,00</b>
<b>Basic-Pack</b> Li-ioon aku 22V, 2,5 Ah, 54 Wh, Kiirlaadimisseade 100–240V, 50–60 Hz, 90W, 22V.	576011 R220	2 185,00	<b>1 620,00</b>



Automatic Circuit Control

automaatse tagasikäigu

Saksa kvaliteettoode



\* Keskkonnamtemperatuur ca 20°C.

Soovituslik müügihind. Kõik hinnad ilma KM. Eripakkumine kehtib kuni 31.07.2025. Jätame endale õiguse hinda tõsta.



# CONNECTED

Quick-Start



Video

## REMS Akku-Press 22 V Connected – Universaalsed kuni Ø 110 mm. Connected-funktsioon Wi-Fi-sidestandardiga ja OLED-näidikuga.

Valitav ACC-käigurežiim. Pressimisrõhu järelvalve ja tulemuste näidikuga. Vibratsioonivastane süsteem. Pressihtiude automaatne lukustus. Pihvide kinnitustihvti lukustusasendit juhitakse elektriliselt. Turvaline vajutamine sekunditega. Kõnetuvastusega kõnesalvestus. Teksti ja piltidega aruannete koostamine. Pressimiskohtade geolokatsioon. Li-ionakud 22 V, 2,5 Ah, 54 Wh, umbes 210 pressi-  
miseks pressi Viega Profipress DN 15 ühe laadimiskorra kohta\*.



**Pressimisrõhu järelvalve ...**  
Pressimissurve jälgitakse pidevalt pressimisprotsessi ajal.



**... ja tulemuste näidikuga**  
Kui pressimisrõhk oli spetsifikatsiooni piires, kuvatakse OLED-ekraanil haerev naerunägu<sup>1)</sup>.

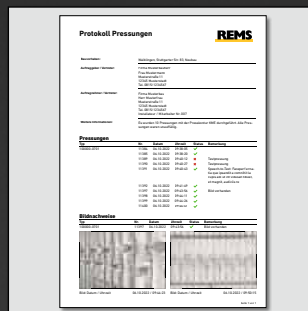

**Oma firma logoga palgid**  
Kõik mootimis-/pressandmed logitakse. Kasutaja saab neile andmetele juurde pääseda REMSi teenindusportaali kaudu ning luua teksti ja piltidega logisid.

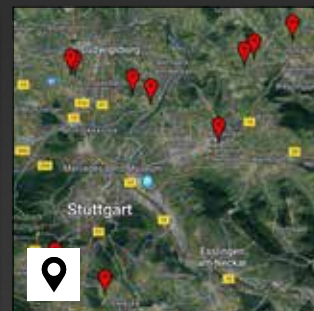

**Geolokatsioon**  
Pressikohtade automaatne määramine ja visualiseerimine kaardil.



### Häälsalvestus koos hääletuvastusega

Iga vajutuse kohta saab teha helisalvestuse. "Speech-to-Text" (kõnetuvastus) kaudu saab kõnesalvestist teisendada redigeeritavaks tekstiks.



Kasutamise blokeerimine, kaitse varguse eest

**← ACC →**  
Automatic Circuit Control  
automaatse tagasikäigu

Saksa kvaliteettoode



Info

- Aku-radiaalpress 32 kN valitava ACC-sõidurežiimiga, pressliidest Ø 10–108 (110) mm, 0 3/8–4 tolli valmistamiseks.
- REMSi pressihtiude/pressrõngaste ja teiste tootjate sobivate pressihtiude/pressrõngaste käivitamiseks.
- Pööratav pressihtiude kinnitus automaatse lukustusega.
- Pihvide kinnitustihvti lukustusasendit juhitakse elektriliselt.
- Kompaktnel, ainult 36,3 cm pikkuste V 15 presstangid.
- Elektrohüdrauliline ajam koos jõulise harjadeta hooldusvaba akumootori (pinge 22 V, võimsus 400 W), Turvaklahvlülit.
- LED-töövalgustid.

### L-BOXX

## REMS Akku-Press 22 V Connected

Ajammasin 22 V, L-Boxxi kohvrüstisüsteemis.

	Art nr	€	Kampaania €
<b>Basic-Pack IP</b> Ilma akuta, ilma kiirlaadimisseadmeta.	576005 R22	2 264,00	<b>1 670,00</b>
<b>Basic-Pack</b> Li-ion aku 22 V, 2,5 Ah, 54 Wh, Kiirlaadimisseade 100–240 V, 50–60 Hz, 90 W, 22 V.	576015 R220	2 685,00	<b>1 930,00</b>

\* Keskkonnatemperatuur ca 20°C. Wi-Fi on keelatud. LED töötuled kustuvad.

<sup>1)</sup> Garantiitingimused ja 5-aastase tootja garantii registreerimine veebilehel [www.rems.de/service](http://www.rems.de/service).



ainult 3,3 kg





# REMS presspihid – sadu kordi ära proovitud. Kõigile levinud pressfitting-süsteemidele.



Kõigil kataloogis \* tähistusega REMS presspihidel on teinegi ühendus ja nad sobivad ka käsi-radiaalpressiga REMS Eco-Press. Sellepärast lihtne, odav ladustamine.



Saksa kvaliteettoode

- **REMS presstangid Mini**  
Sobib kõigile REMS radiaalpressidele 22 kN.
- **REMS presstangid**  
Sobib kõigile REMS radiaalpressidele 32 kN ja sobivatele muude tootjate radiaalpressidele tõukejõuga 32 kN.

**REMS presstangid /  
REMS presstangid Mini**  
M, V kuni 35 mm

€ **114,95**

**REMS presstangid / REMS  
presstangid Mini**  
F, TH, U, UP, VP, VRX, G, B kuni 32 mm

€ **141,95**



**L-BOXX**



## REMS presstangid Mini Set

REMS presstangid Mini, L-Boxxi kohvrüsteemis.



**L-BOXX**



## REMS presstangid Set

REMS presstangid, L-Boxxi kohvrüsteemis.



	Art nr	€	Kampaania €
M 15 + 18 + 22 + 28 + 35	578055 R	927,50	<b>643,00</b>
V 15 + 18 + 22 + 28 + 35	578056 R	927,50	<b>643,00</b>
TH 16 + 20 + 26	578069 R	690,50	<b>464,00</b>
Külmaainete torujuhtmetele kuni 48 bar Conex Bänninger >B< MaxiPro.			
BMP ¼ + ¾ + ½ + ¾"	578090 R	863,40	<b>629,00</b>
BMP ¼ + ¾ + ½ + ¾ + ¾ + ¾ + 1 + 1 ½"	578091 R	1 577,80	<b>1 129,00</b>

Saadaval on palju teisi REMS presstangid Mini + presstangid Mini komplekte.

	Art nr	€	Kampaania €
M 15 + 18 + 22 + 28 + 35	571161 R	936,50	<b>643,00</b>
V 15 + 18 + 22 + 28 + 35	571162 R	936,50	<b>643,00</b>
TH 16 + 20 + 26	571169 R	719,00	<b>464,00</b>
Külmaainete torujuhtmetele kuni 48 bar Conex Bänninger >B< MaxiPro.			
BMP ¼ + ¾ + ½ + ¾"	571184 R	901,00	<b>655,00</b>
BMP ¼ + ¾ + ½ + ¾ + ¾ + ¾ + 1 + 1 ½"	571185 R	1 653,00	<b>1 180,00</b>

Saadaval on palju teisi REMS presstangid + presstangid komplekte.



Saksa kvaliteettoode

## REMS pressrõngad suurtele mõõtmetele kuni Ø 54 mm. Peale panna. Pressida. Valmis.



REMS pressrõngad (PR 3S) - 3 ühele liigenditega rõngale kaldu paigutatud presssegmentid on mõeldud suurte mõõtmete pressimiseks, vastates ka kõrgematele nõudmistele. Optimaalne tulemus saavutatakse tänu presssegmentide radiaalselt juhitud liikumisele. - Presskontuur M pressliitmik-süsteemile Geberit Mappress ja teistele sobivatele süsteemidele.

REMS pressrõngas M 42 (PR-3S)	Art nr 572706 R	€ 685,-
REMS pressrõngas M 54 (PR-3S)	Art nr 572708 R	€ 685,-
Vahetangid Z2		
REMS pressrõngaste (PR-3S) 42-54 mm kasutamiseks	Art nr 572795 R	€ 150,-
Terasplekist kast	Art nr 572810 R	€ 100,-

**Pressrõngaste komplekt kokku**

Art nr 572060 R € 1 620,-

€ **1 420,-**



## REMS pressrõngas S (PR-2B) – lõpmatult pööratav - lahendus raskesti ligipääsetavate kohtade jaoks.

Nt mõrad müüris, nähtavale jäävad torud, šahtid

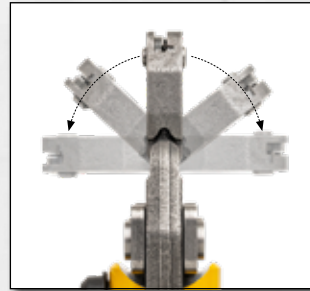

Saksa kvaliteettoode

Presskontuur	Art nr	€
M 12 S (PR-2B)	574736 R	129,00
M 15 S (PR-2B)	574738 R	129,00
M 18 S (PR-2B)	574740 R	129,00
M 22 S (PR-2B)	574742 R	129,00
M 28 S (PR-2B)	574744 R	129,00
M 35 S (PR-2B)	574746 R	141,00
F 16 S (PR-2B)*	574728 R	129,00
F 20 S (PR-2B)*	574730 R	129,00
F 26 S (PR-2B)*	574732 R	129,00
F 32 S (PR-2B)*	574734 R	141,00
TH 10 S (PR-2B)*	574772 R	129,00
TH 11,6 S (PR-2B)*	574774 R	129,00
TH 12 S (PR-2B)*	574776 R	129,00
TH 14 S (PR-2B)*	574778 R	129,00
TH 15 S (PR-2B)*	574780 R	129,00
TH 16 S (PR-2B)*	574782 R	129,00
TH 17 S (PR-2B)*	574784 R	129,00
TH 18 S (PR-2B)*	574786 R	129,00
TH 20 S (PR-2B)*	574788 R	129,00
TH 22 S (PR-2B)*	574790 R	129,00
TH 25 S (PR-2B)*	574792 R	129,00
TH 26 S (PR-2B)*	574794 R	129,00
TH 28 S (PR-2B)	574796 R	141,00
TH 32 S (PR-2B)	574798 R	141,00
U 14 S (PR-2B)*	574858 R	129,00
U 16 S (PR-2B)*	574860 R	129,00
U 18 S (PR-2B)*	574870 R	129,00
U 20 S (PR-2B)*	574862 R	129,00
U 25 S (PR-2B)*	574864 R	129,00
U 26/C26 S (PR-2B)*	574866 R	129,00
U 32 S (PR-2B)	574868 R	141,00

Presskontuur	Art nr	€
V 12 S (PR-2B)	574748 R	129,00
V 14 S (PR-2B)	574800 R	129,00
VG 14 S (PR-2B)	574750 R	129,00
V 15 S (PR-2B)	574752 R	129,00
V 16 S (PR-2B)	574802 R	129,00
VG 16 S (PR-2B)	574754 R	129,00
V 18 S (PR-2B)	574756 R	129,00
V 22 S (PR-2B)	574758 R	129,00
V 28 S (PR-2B)	574760 R	129,00
V 35 S (PR-2B)	574762 R	141,00
<b>Külmaainete torujuhtmetele kuni 48 bar Conex Bänninger &gt;B&lt; MaxiPro.</b>		
BMP 6 S (PR-2B)	574710 R	129,00
BMP 8 S (PR-2B)	574712 R	129,00
BMP 10 S (PR-2B)	574714 R	129,00
BMP 12 S (PR-2B)	574716 R	129,00
BMP 15 S (PR-2B)	574718 R	129,00
BMP 16 S (PR-2B)	574720 R	129,00
BMP 18 S (PR-2B)	574722 R	129,00
BMP 22 S (PR-2B)	574724 R	129,00
BMP 28 S (PR-2B)	574726 R	129,00
BMP ¼" S (PR-2B)	574810 R	129,00
BMP ⅜" S (PR-2B)	574812 R	129,00
BMP ½" S (PR-2B)	574814 R	129,00
BMP ⅝" S (PR-2B)	574816 R	129,00
BMP ¾" S (PR-2B)	574818 R	129,00
BMP ⅞" S (PR-2B)	574820 R	129,00
BMP 1" S (PR-2B)	574822 R	129,00
BMP 1 ½" S (PR-2B)	574824 R	129,00



### Vahetangid Mini Z8

REMSi S (PR-2B) pressrõngaste kasutamiseks. Sobib kõigile REMS radiaalpressidele 22kN. Art nr 574700 R

€ 148,-



### Vahetangid Z8

REMSi S (PR-2B) pressrõngaste kasutamiseks. Sobib kõigile REMS radiaalpressidele 32kN ja sobivatele muude tootjate radiaalpressidele tõukejõuga 32kN. Art nr 574702 R

€ 148,-



### REMS pressrõngas S Set Mini Z8

REMS pressrõngas S (PR-2B), Vahetangid Mini Z8, Vastupidavast terasplekist kasti.



### REMS pressrõngas S Set Z8

REMS pressrõngas S (PR-2B), Vahetangid Z8, Vastupidavast terasplekist kasti.

	Art nr	€	Kampaania €
M 15 + 18 + 22 S Mini Z8	574614 R	635,00	<b>542,00</b>
V 15 + 18 + 22 S Mini Z8	574612 R	635,00	<b>542,00</b>
F 16+20+26 S Mini Z8	574620 R	635,00	<b>542,00</b>
TH 16+20+26 S Mini Z8	574622 R	635,00	<b>542,00</b>

Saadaval on palju teisi REMS pressirõngaste S-komplekte.

	Art nr	€	Kampaania €
M 15 + 18 + 22 S Z8	574615 R	635,00	<b>542,00</b>
V 15 + 18 + 22 S Z8	574613 R	635,00	<b>542,00</b>
F 16+20+26 S Z8	574621 R	635,00	<b>542,00</b>
TH 16+20+26 S Z8	574623 R	635,00	<b>542,00</b>

Saadaval on palju teisi REMS pressirõngaste S-komplekte.

\* Käitaval ka käsi-radiaalpressiga REMS Eco-Press, kasutades vahetange Z8.



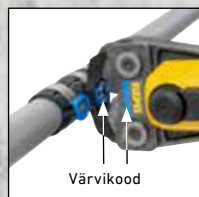

Värvikood

Värvikood

## REMS presspihid / REMS presspihid Mini GFF Geberit FlowFit jaoks

- Tugevad presspihid, mis on valmistatud sepistatud ja sitkest, eriti karastatud eriterasest.
- Pressimiskontuur on süsteemispetsiifiline ja sobitatud Geberit FlowFit pressimisüsteemiga, et tagada täiuslik süsteemile vastav ja ohutu pressimine.
- Värvikood võimaldab lihtsaks ja kiireks õige presspihidi valimiseks vastava pressliitmiku jaoks.

### REMS presspihid Mini GFFb 16 – 40

- Süvised pressmokkades ühendusosade kindlaks juhtimiseks ja nihkevabaks pressimiseks (patent EP 2 347 862).
- Ajamiseks sobivad kõik 22 kN REMS radiaalpressid. Lugege ja järgige süsteemi tarnija/tootja kasutus- ning paigaldusjuhendit.

Ø 16 mm, 20 mm, 25 mm, 32 mm ja 40 mm jaoks.  
Art nr 578670 R € 499,-

€ **419,-**

### REMS presspihid GFFb 16 – 40\* ja GFFo 50 – 75

- Ajamiseks sobivad 32 kN REMS radiaalpressid ja muude tootjate 32 kN tõukejõuga radiaalpressid. REMS presspihid GFFb 16 – 40\* on lisäühendus käsitsi juhtimiseks REMS Eco-Press käsiradiaalpressi abil. Lugege ja järgige süsteemi tarnija/tootja kasutus- ning paigaldusjuhendit.

REMS presspihid GFFb 16 – 40\*  
Ø 16 mm, 20 mm, 25 mm, 32 mm ja 40 mm jaoks.  
Art nr 571480 R € 499,-

€ **379,-**

### REMS presspihid GFFo 50 – 75

Ø 50 mm, 63 mm, 75 mm jaoks.  
Art nr 571485 R € 699,-

€ **589,-**



Info



Info

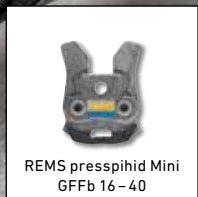

REMS presspihid Mini  
GFFb 16-40

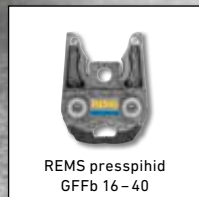

REMS presspihid  
GFFb 16-40



REMS presspihid  
GFFo 50-75

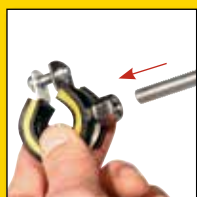
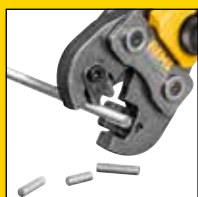

Lõiketangid pööratavate 1 paar lõikekomponentidega terasele, roostevabale terasele, M 6 – M 12, kuni vastupidavuse klassini 4.8 (400 N/mm<sup>2</sup>).



Saksa kvaliteettoode  
Patent EP 1 952 948  
Patent EP 2 347 862



## REMS lõiketangid M – keermelati lõikamine. Sekunditega.



Info

Kõigil \* tähistusega lõiketangidel M on teinegi ühendus käsitsi kasutamiseks käsiradiaalpressiga REMS Eco-Press. Sellepärast lihtne, odav ladustamine.

REMS Mini-Press 14V ACC, REMS Mini-Press 22V ACC, REMS Mini-Press S 22V ACC-le:

### REMS lõiketangid Mini – lõikavad kõigest 2 sekundiga!

M 6 Art nr 578620  
M 8 Art nr 578621  
M 10 Art nr 578622 enne € 249,- nüüd ainult

REMS radiaalpressidele (välja arvatud REMS Mini-Press 14V ACC, REMS Mini-Press 22V ACC, REMS Mini-Press S 22V ACC) ja teiste firmade sobivatele radiaalpressidele:

### REMS lõiketangid

M 6\* Art nr 571890  
M 8\* Art nr 571895  
M 10 Art nr 571865  
M 12 Art nr 571870 enne € 249,- nüüd ainult

€ **229,-**

Müük toimub ainult spetsialiseerunud kaubandusvõrgu vahendusel.

### REMS GmbH & Co KG

Torutöötlemismasinad ja tarvikud  
Stuttgarter Strasse 83  
71332 Waiblingen · Deutschland  
Tel. +49 (0)7151 1707-0  
www.rems.de

Tehase esindaja Eestis:

### Anton Esperk

Mobil tel. + 372 5858 3943  
e-mail: anton.esperk@rems.de

www.rems.de @remstools

4 039976 260589

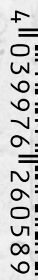

MA112024094170EST000 - Võimalikud muudatused ja täiendused. © Copyright 2024 by REMS GmbH & Co KG, Waiblingen. Soovituslik müügihind. Koik hinnad ilma KM. Eripakkumine kehtib kuni 31.07.2025. Jätame endale õiguse hinda tõsta.