

Kasutusjuhend

Seinale paigaldatav gaasikatel **CERAPURSMART**

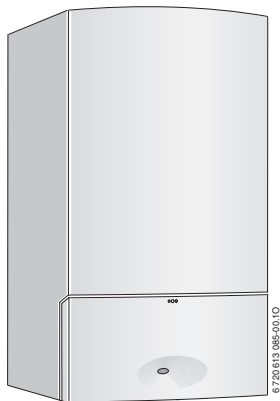

ZSB 14-3 C ...
ZSB 22-3 C ...
ZWB 28-3 C ...

Austatud klient

Soojus elu nimel - sellel motol on meie juures pikk traditsioon. Soojus on inimese jaoks põhivajadus. Ilma soojuseta ei tunne me ennast hästi ning alles soojus teeb majast hubase kodu. Juba enam kui 100 aastat on Junkers töötanud seetõttu välja lahendusi soojuse, sooja vee ja ruumikliima valdkonnas, mis on niisama mitmekülgne kui teie soovid.

Te olete otsustanud kõrge kvaliteediga Junkersi lahenduse kasuks ning olete seega teinud hea valiku. Meie tooted kasutavad moodsaimat tehnoloogiat ning on töökindlad, energiasäästlikud ja vaiksed - nii saate soojust täielikult nautida.

Juhul kui teil peaks sellegipoolest tekkima oma Junkersi tootega probleeme, pöörduge oma Junkersi paigaldaja poole. Ta aitab teid meelsasti edasi. Paigaldaja ei ole kättesaadav? Sellisel juhul helistage kontakttelefonil. Kontaktandmed tagakaanel.

Soovime teile teie uue Junkersi tootega palju rõõmu.

Teie Junkersi meeskond

Sisukord

1	Ohutustehnika alased juhised ja sümbolite selgitus	4
1.1	Ohutusjuhised	4
1.2	Sümbolite seletus	6
2	Katte avamine	7
3	Juhtelementide ülevaade	8
4	Kasutuselevõtmine	10
5	Hooldamine	14
5.1	Seadme sisse- ja väljalülitamine	15
5.2	Kütte sisselülitamine	16
5.3	Kütteautomaatika	18
5.4	Soojaveeboileriga seadmed: sooja vee temperatuuri reguleerimine	20
5.5	ZWB seadmed - sooja vee temperatuuri reguleerimine	22
5.6	Suvine režiim (küte puudub, ainult soojavee valmistamine)	25
5.7	Külmumiskaitse	26
5.8	Klahvilukk	27
5.9	Häired	28
5.10	Termiline desinfektsioon soojaveeboileriga seadmete korral	29
5.11	Ekraaninäidud	30
6	Nõuanded energia kokkuhoiuks	31
7	Üldist	33
8	Lühike kasutusjuhend	35

1 Ohutustehnika alased juhised ja sümbolite selgitus

1.1 Ohutusjuhised

Gaasilõhna esinemine on ohtlik

- ▶ Sulgege gaasikraan (→ lk 8).
- ▶ Avage aken.
- ▶ Ärge vajutage elektrilülititele.
- ▶ Kustutage lahtised leegid.
- ▶ Helistage gaasifirmasse ja volitatud firmasse **väljaspool** hoonet.

Heitgaasi lõhna esinemine on ohtlik

- ▶ Lülitage seade välja (→ lk 15).
- ▶ Avage aknad ja ukсед.
- ▶ Teavitage volitatud firmat.

Paigaldamine, ümberehitus

- ▶ Ärge modifitseerige heitgaasi juhtivaid osi.
- ▶ Heitgaasidetaile ei tohi muuta.
- ▶ **Ruumiõhust sõltumatu töö** korral: Uste, akende ja seinte ventileerimisavasid ei tohi sulgeda ega vähendada. Tihendatud vuukidega akende korral tuleb tagada põlemisõhu varustus.

Terminiline desinfektsioon

▶ Põletusoh!

Jälgige üle 60 °C temperatuuril käitamist (→ lk 29).

Järelevalve ja hooldus

- ▶ **Soovitus kliendile:** sõlmige volitatud firmaga hooldus- ja järelevalveleping, mis näeb ette iga-aastase järelevalve ja vajadusest lähtuva hoolduse.
- ▶ Käitaja vastutab kütteseadme ohutuse ja keskkonnasõbralikkuse eest (Saksamaa immissioonikaitseseadus).
- ▶ Kasutage ainult originaalvaruosi!

Plahvatusohtlikud ja kergestisüttivad materjalid

- ▶ Seadme läheduses ei tohi kasutada ega hoida kergestisüttivaid materjale või vedelikke (paber, lahustid, värvid jne.).

Põlemis-/ruumiõhk

- ▶ Põlemis-/ruumiõhk tuleb hoida vaba agressiivsetest ainetest (nt kloori- või fluoriühendeid sisaldavad halogeensüivesinikud). Nii väldite korrosiooni teket.

1.2 Sümbolite seletus



Ohutusjuhised tekstis on tähistatud hoiatuskolmnurga ja halli taustaga.

Märksõnad tähistavad ohu raskust, mis tekib siis, kui ohu vähendamise ettevaatusabinõusid ei järgita.

- **Ettevaatust** tähendab, et võib esineda kergeid seadme kahjustusi.
- **Hoiatus** tähendab, et võib esineda kergeid kehavigastusi või raskeid seadme kahjustusi.



Viited tekstis on tähistatud kõrvaloleva sümboliga. Neid piiravad horisontaalsed jooned teksti all ja peal.

Viited sisaldavad tähtsat infot sellistes olukordades, mis ei ohusta inimest või seadet.

2 Katte avamine

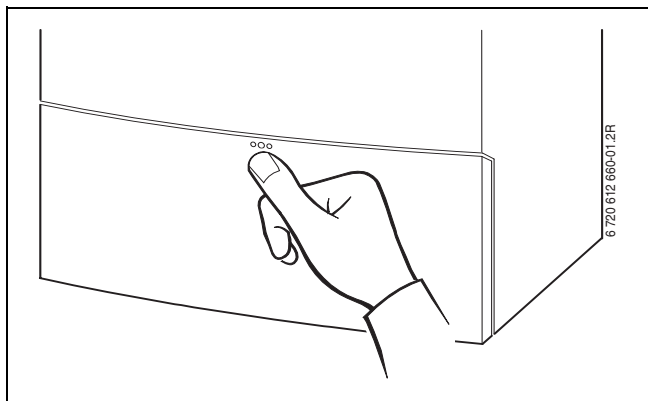

Joon. 1

3 Juhtelementide ülevaade

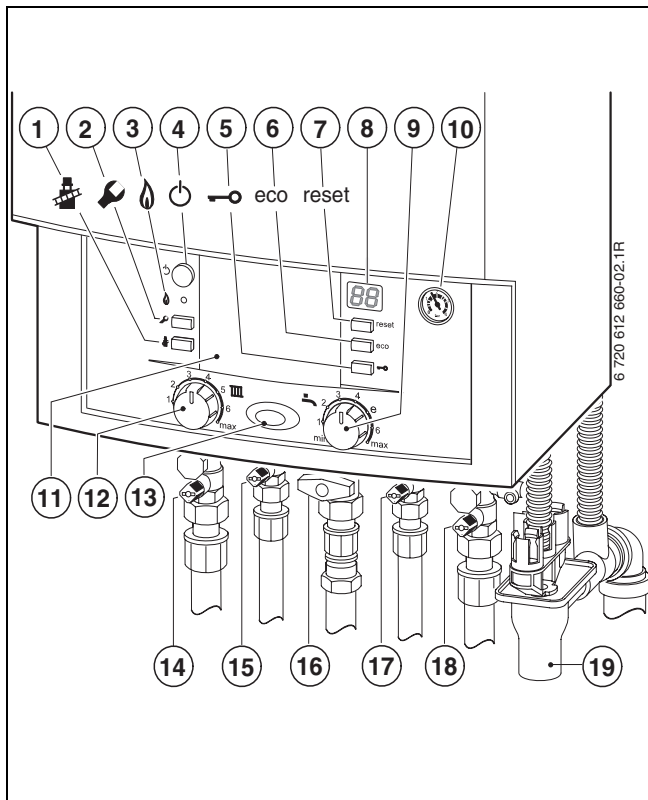

Joon. 2

- 1** Korstnapühkimise punkt spetsialisti jaoks (vaata installatsioonijuhist)
- 2** Hooldusklahv spetsialisti jaoks (vaata installatsioonijuhist)
- 3** Põletirežiimi kontrolllamp
- 4** Pealüliti
- 5** Klahvilukk
- 6** eco-klahv
- 7** reset-klahv
- 8** Ekraan
- 9** Sooja vee temperatuuriregulaator
- 10** Manomeeter
- 11** Siia võib paigaldada välisõhu regulaatori või taimeri (Tarvik)
- 12** Pealevooluvee temperatuuriregulaator
- 13** Talitluse tuli
- 14** Kütte pealevoolukraan
- 15** Sooja vee kraan
- 16** Gaasikraan (suletud)
- 17** Külma vee kraan
- 18** Kütte tagasivoolukraan
- 19** Lehter-vesilukk (lisatarvik)

4 Kasutuselevõtmine

Gaasikraani avamine

- ▶ Vajutage käepidet ja keerake vasakule kuni piirajani (pide voolusuunas = lahti).

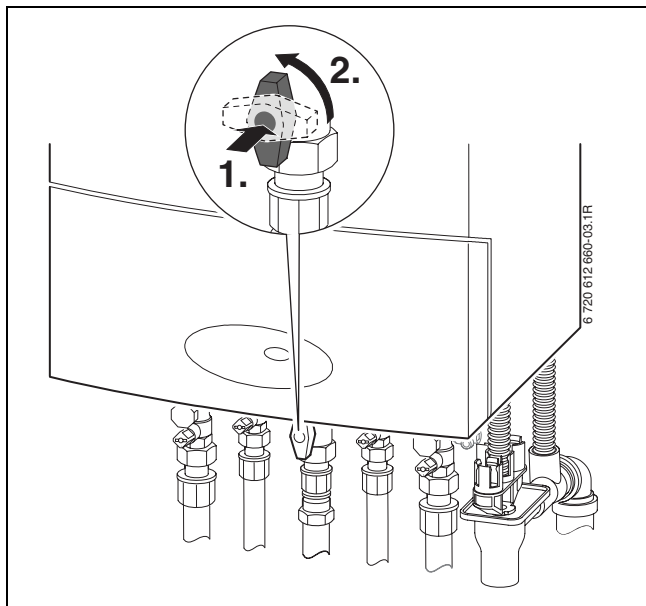

Joon. 3

Kraanide avamine

- ▶ Keerake nelikant võtme abil nii kaugele, kuni täke näitab voolusuunas.

Täke voolusuunaga risti = kinni.

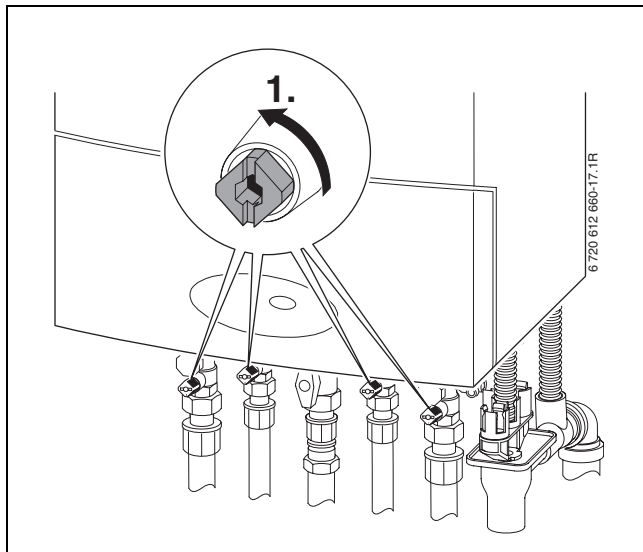

Joon. 4

Kütte tööõhu kontrollimine

Normaalne tööõhk on 1 kuni 2 baari.

- ▶ Kui vajate suuremat tööõhku, saate selle oma paigaldusspetsialistilt.

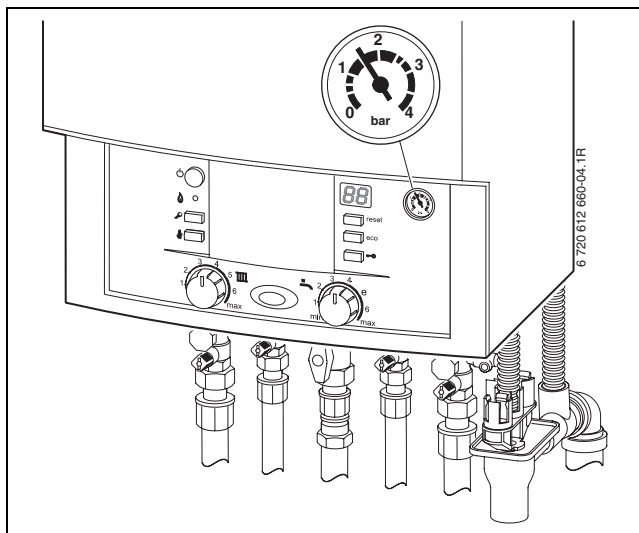

Joon. 5

Kütteevee lisamine

Kütteevee lisamine toimub igas küttesüsteemis erinevalt. Laske paigaldusspetsialistil näidata, kuidas käib vee lisamine.



Ettevaatust: Seade võib kahjustada saada.

- ▶ Lisage küttevett ainult külma seadme korral.

Maksimaalset rõhku 3 baari ei tohi kütteevee suurimal temperatuuril ületada (kaitseventiil avaneb).

- ▶ Õhu küttevette tungimise vältimiseks täitke voolik veega.
- ▶ Monteerige voolik täite- ja tühjenduskraanile ning ühendage veekraaniga.
- ▶ Avage täite- ja tühjenduskraan.
- ▶ Avage veekraan aeglaselt ja täitke kütteseade.
- ▶ Sulgege kraanid ja eemaldage voolik.

5 Hooldamine

Käesolev kasutusjuhend puudutab ainult seadet.

Olenevalt kasutatavast kütteregulaatorist erineb mõne funktsiooni juhtimine.

Kasutada võib saada järgnevaid kütteregulaatori võimalusi:

- väilisõhu regulaator seadmesse paigaldatud, → Lehekülg 8, pos. 11. See laiendab seadme juhtelemente.
- välja paigaldatud ilmastiku poolt juhitud regulaator
- Ruumitemperatuuri regulaator
- kombineeritud kaugjuhtmispuldiga.



Järgige seetõttu kasutatava kütteregulaatori kasutusjuhendit.

5.1 Seadme sisse- ja väljalülitamine

Sisselülitamine

- ▶ Lülitage seade pealülitist sisse.
Talitluse tuli süttib sinisena ja ekraanil kuvatakse küttevee pealevoolutemperatuur.

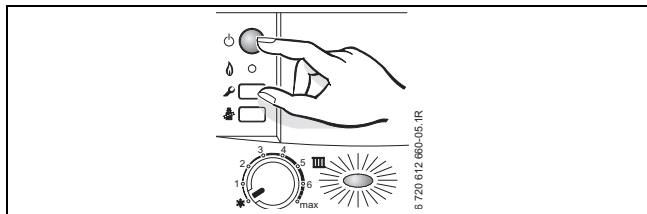

Joon. 6



Kui ekraanile  ilmub see vaheldumisi pealevoolutemperatuuriga, siis sifooni täiteprogramm töötab.

Sifooni täiteprogramm lubab täidetud kondensaatsifooni pärast seadme installatsiooni ja pärast pikemat seisuaega. Seetõttu töötab seade 15 minutit minimaalse soojusvõimsusega.

Väljalülitamine

- ▶ Lülitage seade pealülitist välja.
Talitluse tuli kustub.
- ▶ Kui seade lülitatakse pikemaks ajaks välja: arvestage külmumiskaitsega (→ ptk 5.7).

5.2 Kütte sisselülitamine

Maksimaalset pealevoolutemperatuuri saab reguleerida vahemikus 35 °C ja u. 90 °C.



Põrandakütte korral tuleb järgida suurimat lubatavat pealevoolutemperatuuri.

- ▶ Kohandage suurim pealevoolu temperatuur pealevoolu temperatuuriregulaatoriga  küttesüsteemile:
 - Põrandaküte: näit. asend **3** (u. 50 °C)
 - Madaltemperatuuriküte: asend **6** (u. 75 °C)

Kütmine kuni 90°C pealevoolutemperatuuriga: asend **max**

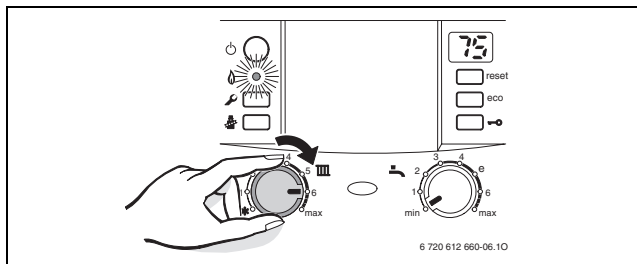

Joon. 7

Kui põleti töötab, põleb kontrolltuli **roheliselt**.

Asend	Pealevoolutemperatuur
1	u. 35 °C
2	u. 43 °C
3	u. 50 °C
4	u. 60 °C
5	u. 67 °C
6	u. 75 °C
max	u. 90 °C

Tab. 1

5.3 Kütteautomaatika



Järgige kasutatava kütteregulaatori kasutusjuhendit. Sellel näidatakse,

- ▶ kuidas saab reguleerida ilmastiku poolt juhitavate regulaatorite korral töörežiimi ja küttekõverat,
 - ▶ kuidas saab reguleerida ruumitemperatuuri,
 - ▶ kuidas säästlikult kütta ja energiat kokku hoida.
-

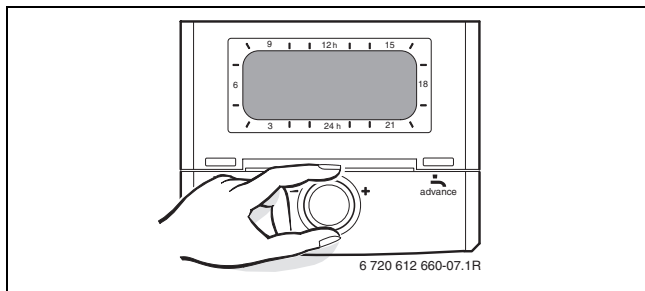

Joon. 8

5.4 Soojavee boileriga seadmed:sooja vee temperatuuri reguleerimine

- ▶ Seadistage soojavee temperatuuriregulaatoril  soojavee temperatuur.
Ekraanil vilgub 30 sekundi jooksul seadistatud soojavee temperatuur.

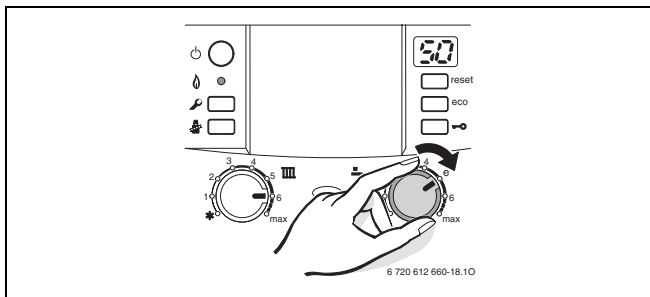

Joon. 9



Hoiatus: Põletusohht!

- ▶ Normaalseadises puhul ärge seadke temperatuuri kõrgemaks kui 60 °C.
- ▶ Temperatuur kuni 70 °C seadistage vaid tsüklilise termilise desinfitseiooni jaoks (→ lehekülj 29).

Soojavee temperatuuriregulaator 	Soojavee temperatuur
min	u. 15 °C (külmumiskaitse)
e	u. 50 °C
max	u. 60 °C

Tab. 2

eco-nupp

eco-nupule nii kaua vajutades, kuni see süttib, saab valida **küttetoe** ja **säästurežiimi** vahel.

Mugavusrežiim, eco-nupp ei põle (põhiseadistus)

Mugavusrežiimis toimub salvestusprotsess. Kõigepealt soojendatakse soojaveeboiler määratud temperatuurini. Seejärel läheb seade üle kütterežiimile.

Säästurežiim, eco-klahv põleb

Säästurežiimis vahetab seade iga kümne minuti tagant kütterežiimi ja boilerirežiimi.

5.5 ZWB seadmed - sooja vee temperatuuri reguleerimine

- ▶ Seadistage soojavee temperatuuriregulaatoril  soojavee temperatuur.
Ekraanil vilgub 30 sekundi jooksul seadistatud soojavee temperatuur.

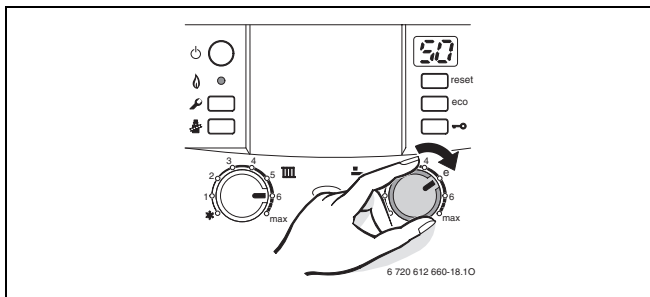

Joon. 10

Soojavee temperatuuriregulaator 	Soojavee temperatuur
min	u. 40 °C
e	u. 50 °C
max	u. 60 °C

Tab. 3

eco-nupp

eco-nupule nii kaua vajutades, kuni see süttib, saab valida **küttetoe** ja **säästurežiimi** vahel.

Mugavusrežiim, eco-nupp ei põle (põhiseadistus)

Seadet hoitakse **püsivalt** seadistatud temperatuuril. Sellest ka lühike ooteaeg soojavee tarbimisel. Seade lülitub seetõttu ka siis sisse, kui sooja vett ei tarbita.

Säästurežiim, eco-nupp põleb

- Soojendamise seadistatud temperatuurile aktiveerub alles siis, kui tarbitakse sooja vett.
- **tarvidustega**.
Avage korraks soojavee kraan ning sulgege seejärel. Vesi soojendatakse seadistatud temperatuurini.



Tarvidusteade võimaldab maksimaalset gaasi ja vee kokkuhoidu

5.5.1 Soojavee kogus/temperatuur

Soojavee temperatuuri saab reguleerida vahemikus 40 °C kuni 60 °C. Suure soojaveekoguse korral langeb soojaveetemperatuur vastavalt joonisele.



Hoiatus: Põletusoht!

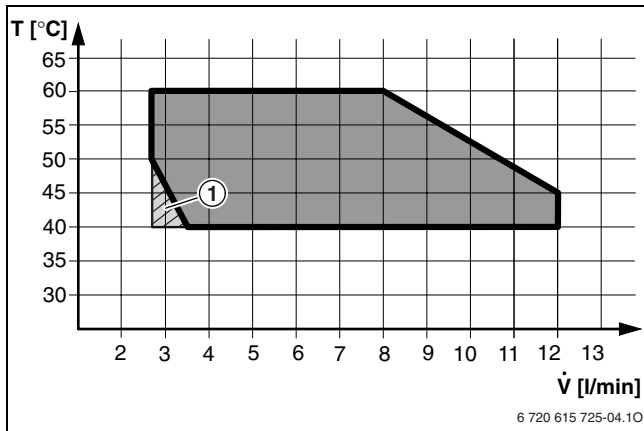

Väikese veekoguse korral (seade sünkronis) võib soe vesi kuni 80 °C kuumaks minna!



Joon. 11 Külma vee pealevoolutemperatuuri diagramm +10 °C

- 1** Seade lülitub vahelduvalt (SISSE/VÄLJA)

5.6 Suvine režiim (küte puudub, ainult soojavee valmistamine)

- ▶ Märkige pealevoolutemperatuuri regulaatori asend  üles.
- ▶ Keerake pealevoolu temperatuuriregulaator  täiesti vasakule . Küttepump ja seega ka küte on välja lülitatud. Soojaveearustus ning kütteregulaatori ja taimeri toide jäävad alles.

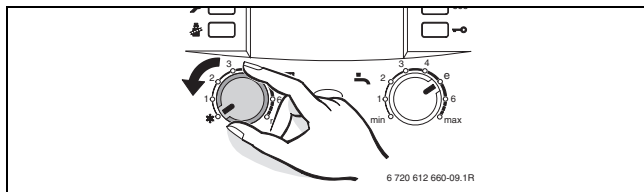

Joon. 12



Hoiatus: Küttesüsteemi külmumisoht.

Täiendavad juhised leiata kütte regulaatori kasutusjuhendist.

5.7 Külumiskaitse

Küttesüsteemi külumiskaitse:

- ▶ Jätke seade sisselülitatuks ja pealevoolu temperatuuri regulaator  vähemalt asendis 1.

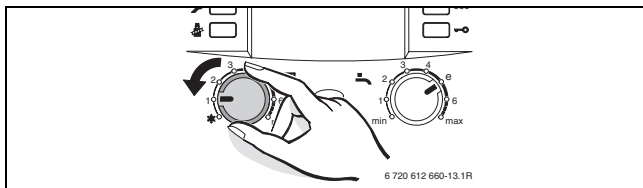

Joon. 13

- ▶ Segage külumiskaitsevahend küttevette väljalülitatud seadmega, vt paigaldusjuhendit, ja tühjendage soojaveeringlus.

Täiendavad juhised leiате kütte regulaatori kasutusjuhendist.

Boileri külumiskaitse:

- ▶ Keerake soojavee temperatuuriregulaator  vasaku piirajani.

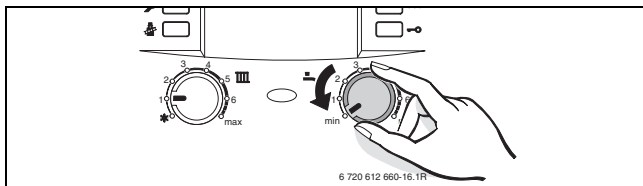

Joon. 14

5.8 Klahvilukk

Klahvilukk toimib peaveoolu temperatuuriregulaatori ja sooja vee temperatuuriregulaatori korral ja kõigile nuppudele peale pealüti ja korstnapühkijanupu.

Klahviluku sisselülitamine:

- ▶ Vajutage klahvi, kuni displeil  kuvatakse.

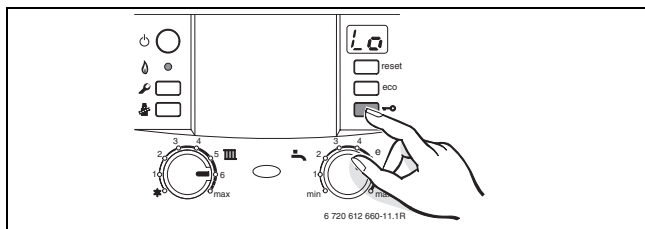

Joon. 15

Klahviluku väljalülitamine:

- ▶ Vajutage klahvi nii kaua, kuni displeil veel kütte peaveoolutemperatuuri kuvatakse.

5.9 Häired

Heatronic kontrollib kõiki ohutus-, reguleerimis- ja juhtkomponente.

Kui töötamise ajal ilmneb tõrge, kostab hoiatussignaal ja töötuli vilgub.



Kui vajutate ühte klahvi, lülitatakse hoiatussignaal välja.

Displei kuvab tõrke ja reset-nupp võib vilkuda.

Kui reset-nupp vilgub:

- ▶ Vajutage ja hoidke all reset-nuppu nii kaua, kuni ekraanil kuvatakse .
Seade hakkab uuesti tööle ja kuvatakse pealevoolutemperatuur.

Kui reset-nupp ei vilgu:

- ▶ Lülitage seade välja ja seejärel uuesti sisse.
Seade hakkab uuesti tööle ja kuvatakse pealevoolutemperatuur.

Kui riket ei ole võimalik kõrvaldada:

- ▶ Helistage volitatud firmasse või klienditeenindusse ning teatage rikke ja seadme andmed (→ lk 34).



Ülevaate ekraani näitudest leiate leheküljelt 30.

5.10 Termiline desinfektsioon soojaveeboileriga seadmete korral







Seadme standardvarustusse kuulub boileri termilise desinfektsiooni funktsioon. Seejuures soojendatakse ükskord nädalas boilerit ca. 35 minutit 70 °C juures.

Automaatne terminiline desinfektsioon on tehasest seatud mitteaktiivseks. Selle saab spetsialist aktiveerida.



Mõndade kütteregulaatorite puhul saab termilist desinfektsiooni toimumist ajaliselt programmeerida, selleks vaata kütteregulaatori kasutamisujuhendit.

5.11 Ekraaninäidud

Ekraan	Kirjeldus
	Vajalik kontroll
	Klahvilukk aktiivne
	Sifooni täiteprogramm aktiivne
	Õhutamise funktsioon aktiivne
	Lubamatult kiire pealevoolutemperatuuri saavutamine (gradientide kontroll). Kütmine katkestatakse 2 minutiks.
	Kuivatusfunktsioon (dry function). Kui ilmastiku poolt juhitud regulaatoris on aktiveeritud põrandakuivatus, vt regulaatori kasutusjuhendit.
	Termiline desinfektsioon

Tab. 4

6 Nõuanded energia kokkuhoiuks

Säästlik kütmine

Seade on konstrueeritud selliselt, et gaasikulu ja koormus keskkonnale on võimalikult madalad ning mugavus võimalikult suur. Gaasi juurdevoolu põletisse reguleeritakse vastavalt korteri soojavajadusele. Kui soojavajadus väheneb, töötab seade väksema leegiga edasi. Spetsialist nimetab seda protsessi püsireguleerimiseks. Püsireguleerimise abil on temperatuurikõikumised väiksed ja soojuse jaotus ruumides ühtlane. Nii võib juhtuda, et seade töötab pikka aega, kuid kulutab siiski vähem energiat kui mõni seade, mis end pidevalt sisse ja välja lülitab.

Järelevalve ja korrashoid

Selleks et gaasikulu ja koormus keskkonnale jääks pika aja jooksul võimalikult väikseks, soovitame sõlmida heakskiidetud firmaga hooldus- ja kontrollilepingu, mis näeb ette iga-aastase kontrolli ja vajadusest sõltuva hoolduse.

Kütteautomaatika

Saksamaal näeb energia kokkuhoiu määruse (EnEV) § 12 ette kütte reguleerimise ruumitemperatuuri regulaatori või ilmastiku poolt juhitava regulaatori ja termostaatventiilidega.

Täiendavad juhised leiata regulaatori vastavast paigaldus- ja kasutusjuhendist.

Termostaatventiilid

Soovitud ruumitemperatuuri saavutamiseks tuleb termostaatventiilid täielikult avada. Alles siis, kui temperatuuri ei saavutata pikema aja jooksul, võib regulaatoril soovitud ruumitemperatuuri muuta.

Põrandaküte:

Ärge seadistage pealevoolutemperatuuri kõrgemaks kui tootja soovitatud suurim pealevoolutemperatuur.

Õhutamine

Ventileerimiseks ärge jätke akent praokile. Vastasel korral läheb soojus pidevalt ruumist välja, ilma et ruumiõhk oluliselt paraneks. Parem on aken lühikeseks ajaks täielikult avada.

Sulgege õhutamise ajaks termostaat-ventiilid.

Soe vesi

Valige alati võimalikult madal soojaveetemperatuur.

Madalam seadistus tähendab suurt energiakokkuhoidu.

Lisaks tekitab vee kõrge temperatuur rohekm katlakivi ning kahjustab seega ka seadme talitlust (nt pikem soojenemisaeg või väiksem väljavoolukogus).

Tsirkulatsioonipump

Seadistage soojavee võimalik tsirkulatsioonipump vastavalt individuaalsetele vajadustele (nt hommikul, päeval, õhtul).

7 Üldist

Korpuse puhastamine

Pühkige niiske lapiga. Ärge kasutage kangeid või söövitavaid puhastusvahendeid.

Hoidke kasutusjuhend alles



Pärast lugemist võite lühijuhendi välja voltida ja hoida kasutusjuhendit seadme klapi sees (→ ptk 8).

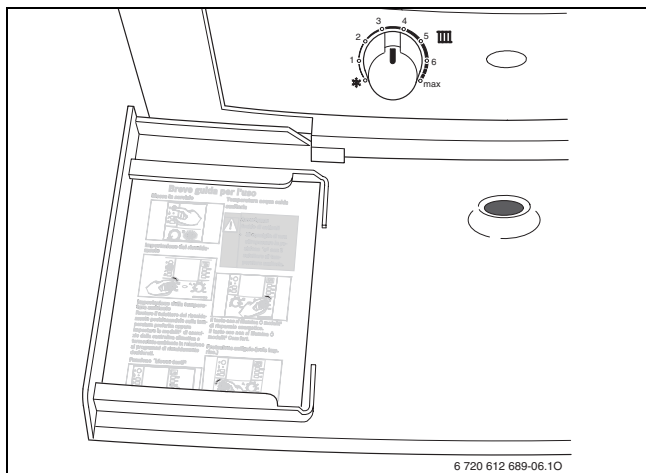

Joon. 16

Seadme andmed

Klienditeeninduse poole pöördudes oleks hea hoida käepärast seadme täpsed andmed. Need andmed leiate tüübisildilt või klapis asuvalt seadme tüübikleebiselt.

CERAPURSMART (nt ZSB 22-3 C ...)

.....

Valmistamise kuupäev (FD ...)

.....

Kasutuselevõtu kuupäev:

.....

Süsteemi ehitaja:

.....

8 Lühike kasutusjuhend

Sisselülitamine

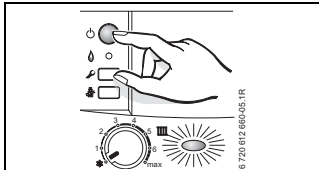

Soojaveetemperatuur



Hoiatus:

Põletusohut!

- ▶ Temperatuuri regulaator maksimaalsele „e” keerata.

Kütte sisselülitamine

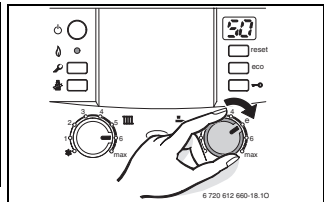
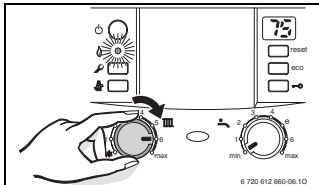

Kütteaumatika

Seadistage ilmastiku poolt juhitud kütteregeleator vastavale küttekõverale ja tööviisile ning ruumitemperatuuri regulaator soovitud temperatuurile.

eco-klahv põleb – säästurežiim.

eco-klahv ei põle – mugavusrežiim.

Klahvilukk

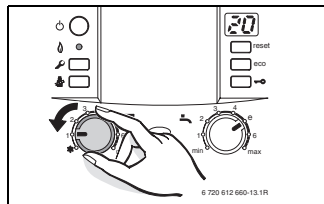
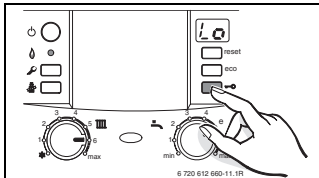



Robert Bosch OÜ
Järvevana tee 9
11314 Tallinn
Estonia

Tel. 00 372 6549 562
www.junkers.ee